

treesse

treesse
SPA

treesse

treesse
S P A

4		82	104	138
GHOST + GHOST PLUS		POOL	STANDARD SPA	SWIM SPA
FUSION SPA 230_ 41	BIG BANG SISTEMA AUDIO_ 74	QUARZ 212_ 90	IBIZA_ 106	ANTIBES_ 144
FUSION SPA 231_ 44	DISPLAY_ 63	QUARZ 235_ 94	MALÈ_ 130	SAINT-TROPEZ_ 140
FUSION SPA 200_ 46	OPTIONALS_ 80	COLORI DOTAZIONI/OPTIONALS_ 100	MINORCA_ 126	DOTAZIONI/OPTIONALS_ 150
FUSION SPA 220_ 50	PANNELLI_ 62		MYKONOS_ 114	
MAYA_ 36	SISTEMI DI FILTRAGGIO_ 64		NAXOS_ 122	
MUSE_ 30	SOLLEVATORE AUTOMATICO_ 78		PAROS_ 118	
PHANTOM (GHOST PLUS)_ 56	STEP-BOX GRADINI_ 72		RODAS_ 110	
REST_ 22			DOTAZIONI/OPTIONALS_ 150	
WAVE_ 26				
ZEN_ 12				
ZEN ACTIVE_ 18				

treesse

ghost

SADLER
DESIGN

AN EXCLUSIVE TREESSE PATENT

L'IDROMASSAGGIO INVISIBILE. NASCONDE LA TECNOLOGIA, METTE IN LUCE IL DESIGN

Finalmente realizzato l'idromassaggio davvero invisibile, che consente soluzioni di design di estrema pulizia, per vasche completamente libere da bocchette e getti esterni. Il sistema è caratterizzato da una sottile fessura perimetrale interna che ospita una nutrita quantità di getti adeguatamente orientati.



4

5

**GHOST.
THE INVISIBLE SPA.
TECHNOLOGY HIDDEN, SPOTLIGHTING THE DESIGN**

At last, the truly invisible hydromassage, which offers extremely clean design solutions for tubs completely free of external nozzles and jets. The system is characterised by a fine internal perimeter slot that hosts a wide range of appropriately directed jets.

**GHOST.
L'HYDROMASSAGE INVISIBLE.
DISSIMULE LA TECHNOLOGIE ET MET EN VALEUR LE DESIGN**

On a enfin réalisé l'hydromassage vraiment invisible, pour des solutions de design d'une netteté extrême et des baignoires complètement dépourvues de buses et de jets externes. Le système est caractérisé par une fine fissure périmétrique interne qui accueille une grande quantité de jets orientés de façon appropriée.

**GHOST.
EL HIDROMASAJE INVISIBLE.
ESCONDE LA TECNOLOGÍA, SACA A LA LUZ EL DISEÑO**

Por fin un hidromasaje realmente invisible, que permite soluciones de diseño increíblemente limpias, para estructuras completamente libres de bocas y chorros externos. El sistema se caracteriza por una fina ranura perimetral interna que aloja una gran cantidad de chorros orientados adecuadamente.

**GHOST.
DIE UNSICHTBARE HYDROMASSAGE.
VERSTECKTE TECHNIK – SICHTBARES DESIGN**

Endlich gibt es die wirklich unsichtbare Hydromassage: sie ermöglicht ein besonders puristisches Design für Wannen, die völlig frei bleiben von Jets und Düsen an der Außenseite. Der Trick besteht in einem schmalen Schlitz entlang des inneren Wannenumfangs, in dem eine große Anzahl von passend ausgerichteten Hydrojets untergebracht ist.

**GHOST.
НЕВИДИМЫЙ ГИДРОМАССАЖ.
СКРЫТАЯ ТЕХНОЛОГИЯ, ВИДИМЫЙ ДИЗАЙН.**

Наконец создан действительно невидимый гидромассажный бассейн, позволяющий проектировать решения чрезвычайной дизайнерской чистоты, полностью свободный от вентиляционных отверстий и внешних форсунок. Система характеризуется тонкой "прорезью" по внутреннему периметру, в которой скрывается большое количество ориентируемых форсунок.

GHOST.
نظام التدليك المائي الخفي.
يخفي التكنولوجيا ويبرز ويسلط الضوء على التصميم
أخيراً تم تصنيع نظام التدليك المائي المخفي فعلاً، والذي
يسمح بتنفيذ حلول تصميمية تضمن نظافة متناهية، لأحواض
خالية تماماً من الفتحات والتدفقات الخارجية.
يتميز النظام بوجود شق رفيع حول المحيط الداخلي يمد بكمية
كبيرة من التدفقات يتم توجيهها بشكل مناسب.

ghost

HIDDEN ENERGY

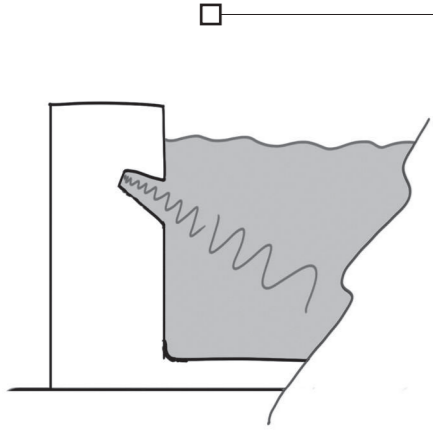

I micro getti dell'idromassaggio sono nascosti lungo la sottile fessura perimetrale, che caratterizza l'innovativo design della vasca.
The micro jets of the hydromassage system are concealed along the thin inside edge, the distinguishing feature of the tub's innovative design.

Les micro jets de la baignoire d'hydromassage sont dissimulés le long de la mince fissure du pourtour, qui caractérise le design original de la baignoire.

Los microchorros del hidromasaje están escondidos a lo largo de la fina ranura perimetral, que caracteriza el innovador diseño de la bañera.

Die Mikrodüsen des Hydromassage-Systems sind in dem schmalen Schlitz im Wanneninneren versteckt, durch den das innovative Design der Wanne ermöglicht wird.

Гидромассажные МИКРО-форсунки спрятаны в тонком углублении, расположенном по периметру ванны и являющемся инновативным элементом ее дизайна.

إن التدفقات الصغيرة للتدليك المائي، هي مخفية على طول الشق المحيطي الرفيع الذي ينفرد به تصميم هذا الحوض.

INVISIBLE DRAIN

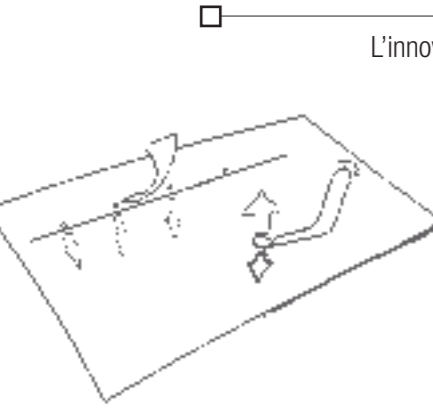

L'innovazione si esprime nella componentistica tecnica totalmente incorporata in una fessura della vasca, compreso il meccanismo di troppo pieno sifonato.

Its innovation is seen in the tub's technical hardware completely built into a gap space, including the siphon overflow.

L'innovation s'exprime dans les composants techniques qui sont entièrement encastrés dans une fente de la baignoire, y compris le mécanisme de trop-plein par siphon.

La innovación se pone de manifiesto en los elementos técnicos, totalmente incorporados en una ranura de la bañera, incluido el mecanismo de rebosamiento provisto de sifón.

Das völlig neue Konzept ermöglicht eine vollständige Unterbringung der technischen Komponenten, einschließlich des Überlaufsiphons, in einem Spalt innerhalb der Wanne.

Еще одна инновация - полностью встроенные технические узлы, в том числе сифонная система перелива, скрытые в углублении ванны.

يتوضح الابداع من خلال الأجزاء التقنية المدمجة بالكامل في شق في الحوض، ويشمل هذا الآلية الامتلاء الزائد المزودة بأنبوب ماص.

WATER WAVES

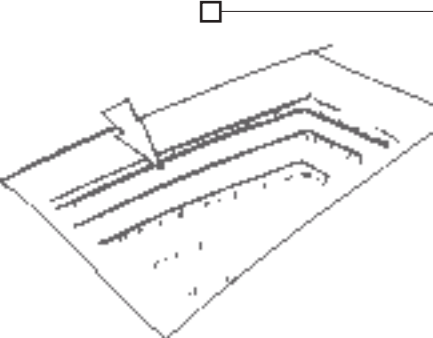

Il benefico effetto dell'idromassaggio piacevolmente potenziato attraverso l'immissione di aria.

Air bolsters the healthful benefits of the hydromassage to pleasant effect.

L'effet bénéfique de l'hydromassage est agréablement amélioré grâce à l'introduction d'air.

El beneficioso efecto del hidromasaje se potencia agradablemente mediante la entrada de aire.

Die wohltuende Wirkung der Hydromassage wird durch die Zufuhr von Luft auf das angenehmste verstärkt.

Благоприятное воздействие гидромассажа усилено системой вброса воздуха.

تزداد فوائد التدليك المائي بفضل تدفق الهواء المدفوع الذي يعمل على تعزيز التدليك المائي بشكل لطيف ومرح.

ALL AROUND

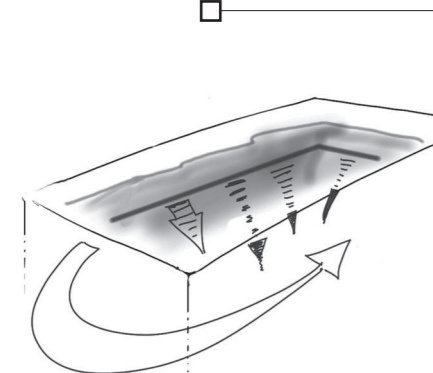

Il benessere del bagno diventa avvolgente ed uniforme, attraverso l'energia dell'idromassaggio e l'equilibrio della cromoterapia, distribuiti lungo tutto il perimetro della vasca.

The pleasure of the bath envelops and embraces from every side, with the energy of the hydromassage and the balance of colour therapy distributed along the bathtub's entire edge.

Le bien-être du bain devient enveloppant et uniforme, grâce à l'énergie de l'hydromassage et à l'équilibre de la chromothérapie, distribués tout le long du pourtour de la baignoire.

El baño proporciona un bienestar envolvente y uniforme gracias a la energía del hidromasaje y el equilibrio de la cromoterapia, que se distribuyen por todo el perímetro de la bañera.

Dank der Energie der Hydromassage und der Gleichmäßigkeit der Farblichttherapie, die sich rund um das Wanneninnere gleichmäßig ausbreitet, wird das Bad zu einem einhüllenden Wohlfühlerlebnis.

Благотворное влияние усиливается благодаря устройствам энергичного гидромассажа и хромотерапии, расположенным вдоль всего периметра ванны.

بهذا الشكل يتحول الاستحمام إلى فوائد كبيرة تلف الجسم وتحتضنه من خلال طاقة التدليك المائي والتوازن الذي يوفره العلاج بالألوان على طول محيط الحوض.

CROMOTERAPIA. TUTTI I COLORI DEL BENESSERE

Anche l'illuminazione a led multicolore è nascosta all'interno.

Il risultato è una lama di luce che movimenta "magicamente" l'idromassaggio nella vasca.

Tutto l'hardware è invisibile, non ci sono rubinetti e il troppo pieno sifonico evita le antiestetische forature sulla superficie interna della vasca.

COLOUR THERAPY. ALL THE COLOURS OF WELL-BEING

The led lighting system is also hidden inside. This creates a blade of light that "magically" animates the hydromassage inside the tub. All the hardware is concealed. There are no faucets and the siphon overflow makes no ugly holes on the tub's inner surface.

CHROMOTHÉRAPIE. TOUTES LES COULEURS DU BIEN-ÊTRE

L'éclairage par del multicolore est lui aussi dissimulé à l'intérieur. Une lame de lumière anime par magie l'hydromassage dans la baignoire. Les composants sont parfaitement invisibles: pas de robinet et le trop-plein par siphon permet d'éviter les vilains trous sur la surface interne de la baignoire.

CROMOTERAPIA. TODOS LOS COLORES DEL BIENESTAR

También la iluminación multicolor por led está escondida en el interior. El resultado es una luz laminada que mueve "mágicamente" el hidromasaje en la bañera. Toda la instalación es invisible, no hay grifos y el rebosamiento con sifón evita antiestéticos orificios en la superficie interior de la bañera.

FARBLICHTTHERAPIE. ALLE FARBEN DES WOHLBEFINDENS

Auch die Beleuchtung mit farbigen LEDs ist im Inneren versteckt. Das Ergebnis ist eine Art Lichtschneide, die "wie durch Zauber" die Hydromassage in der Wanne bewegt. Alle Hardware-Komponenten sind unsichtbar; es gibt keine Wasserhähne, und dank des Überlaufsiphons werden die unschönen Öffnungen im Wanneninneren vermieden.

ХРОМОТЕРАПИЯ. ВСЕ ЦВЕТА УДОВОЛЬСТВИЯ

Система разноцветного светодиодного освещения также расположена внутри ванны. Это позволят создать эффект магического движения света в толще воды. Все оборудование полностью скрыто от глаз, отсутствуют также краны, а сифонный перелив воды позволяет избежать мало эстетичных отверстий на поверхности ванны.

العلاج بالألوان كافة الألوان التي تبعث على الراحة

أما الإضاءة متعددة الألوان بمصابيح الليد فهي الأخرى تتميز بكونها مخفية، والنتيجة هي الحصول على شريط ضوئي يعمل على تحريك التدليك المائي في الحوض بطريقة خلابة و"سحرية". إن المكونات المادية "هاردوير" مخفية هي الأخرى، ولا توجد حنفيات، أما أداة الامتلاء الزائد المزودة بأنبوب ماص فليس فيها ثقوب غير جمالية على السطح الداخلي للحوض.

BIANCO
White
Blanc
Blanco
Weiß
Белый
أبيض

ROSSO
Red
Rouge
Rojo
Rot
Красный
أحمر

ARANCIO
Orange
Orange
Naranja
Orange
Оранжевый
برتقالي

GIALLO
Yellow
Jaune
Amarillo
Gelb
Желтый
أصفر

VERDE
Green
Vert
Verde
Grün
Зеленый
أخضر

AZZURRO
Light blue
Bleu ciel
Azul claro
Hellblau
Голубой
أزرق غامق

BLU
Blue
Bleu foncé
Azul oscuro
Dunkelblau
Синий
أزرق

VIOLA
Violet
Violet
Morado
Violett
Фиолетовый
بنفسجي

ZEN
280 x 235 x H 85 CM



PAGE 12

ZEN ACTIVE
300 x 235 x H 85 CM

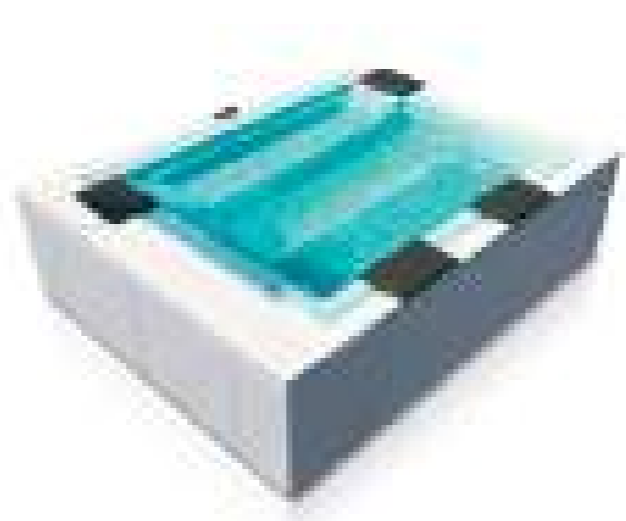

PAGE 18

PHANTOM **GHOST PLUS**
235 x 235 x H 98 CM



PAGE 56

OPTIONALS
OPTIONALS



GHOST + GHOST PLUS

PAGE 70

REST
240 x 195 x H 85 CM



PAGE 22

WAVE
235 x 235 x H 98 CM



PAGE 26

MUSE
280 x 235 x H 98 CM



PAGE 30

MAYA
260 x 205 x H 95 CM



PAGE 36

BIG BANG
SISTEMA AUDIO
Ø 55 x H 55 CM



PAGE 74

FUSION SPA 230
230 x 180 x H 67 CM



PAGE 41

FUSION SPA 200
Ø 200 x H 67 CM



PAGE 46

FUSION SPA 231
230 x 150 x H 67 CM



PAGE 44

FUSION SPA 220
220 x 120 x H 67 CM



PAGE 50

treesse



GHOST
AN EXCLUSIVE TRESSSE PATENT

ZEN
280 x 235 x H 85 CM



GHOST + GHOST PLUS



ZEN
280 x 235 x H 85 CM



ZEN
280 x 235 x H 85 CM



SADLER
DESIGN

ZEN ACTIVE

GHOST
AN EXCLUSIVE TRESSSE PATENT

ZEN ACTIVE
300 x 235 x H 85 CM

BIG BANG SISTEMA AUDIO
Ø 55 x H 55 CM



ZEN ACTIVE
300x235xH 85 CM



SADLER
DESIGN

REST

GHOST
AN EXCLUSIVE TRESSSE PATENT

REST
240 x 195 x H 85 CM





REST
240x195xH 85 CM



SADLER
DESIGN

WAVE

GHOST
AN EXCLUSIVE TRESSSE PATENT

WAVE
235 x 235 x H 98 CM

BIG BANG SISTEMA AUDIO
Ø 55 x H 55 CM



WAVE
235 x 235 x H 98 CM



SADLER
DESIGN

MUSE

GHOST

AN EXCLUSIVE TREESSE PATENT

MUSE
280 x 235 x H 98 CM



MUSE
280 x 235 x H 98 CM

BIG BANG SISTEMA AUDIO
Ø 55 x H 55 CM





MUSE
280x235xH98 CM





GHOST
AN EXCLUSIVE TRESSE PATENT

MAYA
260 x 205 x H 95 CM





MAYA
260x205xH 95 CM





GHOST
AN EXCLUSIVE TRESSE PATENT



FUSION SPA 230
230 x 180 x H 67 CM



FUSION SPA 230
230 x 180 x H 67 CM





FUSION SPA 231
230 x 150 x H 67 CM



FUSION SPA 200
Ø 200 x H 67 CM





FUSION SPA 200
Ø 200 x H 67 CM





FUSION SPA 220
220 x 120 x H 67 CM



treesse

SADLER
DESIGN

ghost

plus

AN EXCLUSIVE TREESSE PATENT

L'IDROMASSAGGIO INVISIBILE ANCORA PIÙ PERFORMANTE

Il nuovo Ghost Plus rappresenta la massima efficienza funzionale del sistema Ghost nel rispetto delle forme e delle linee di questa nuova generazione di minipiscine. Le minipiscine dotate del sistema Ghost Plus rappresentano l'anello mancante tra i prodotti di design di alta gamma e quelli di fascia standard. Il nuovo design è caratterizzato da un taglio più importante, al cui interno sono alloggiati bocchette idromassaggio di maggiori dimensioni che vanno a integrare quelle già presenti. L'idromassaggio aumenta così le sue performance senza alterare in alcun modo la pulizia del design che ha caratterizzato questa collezione.

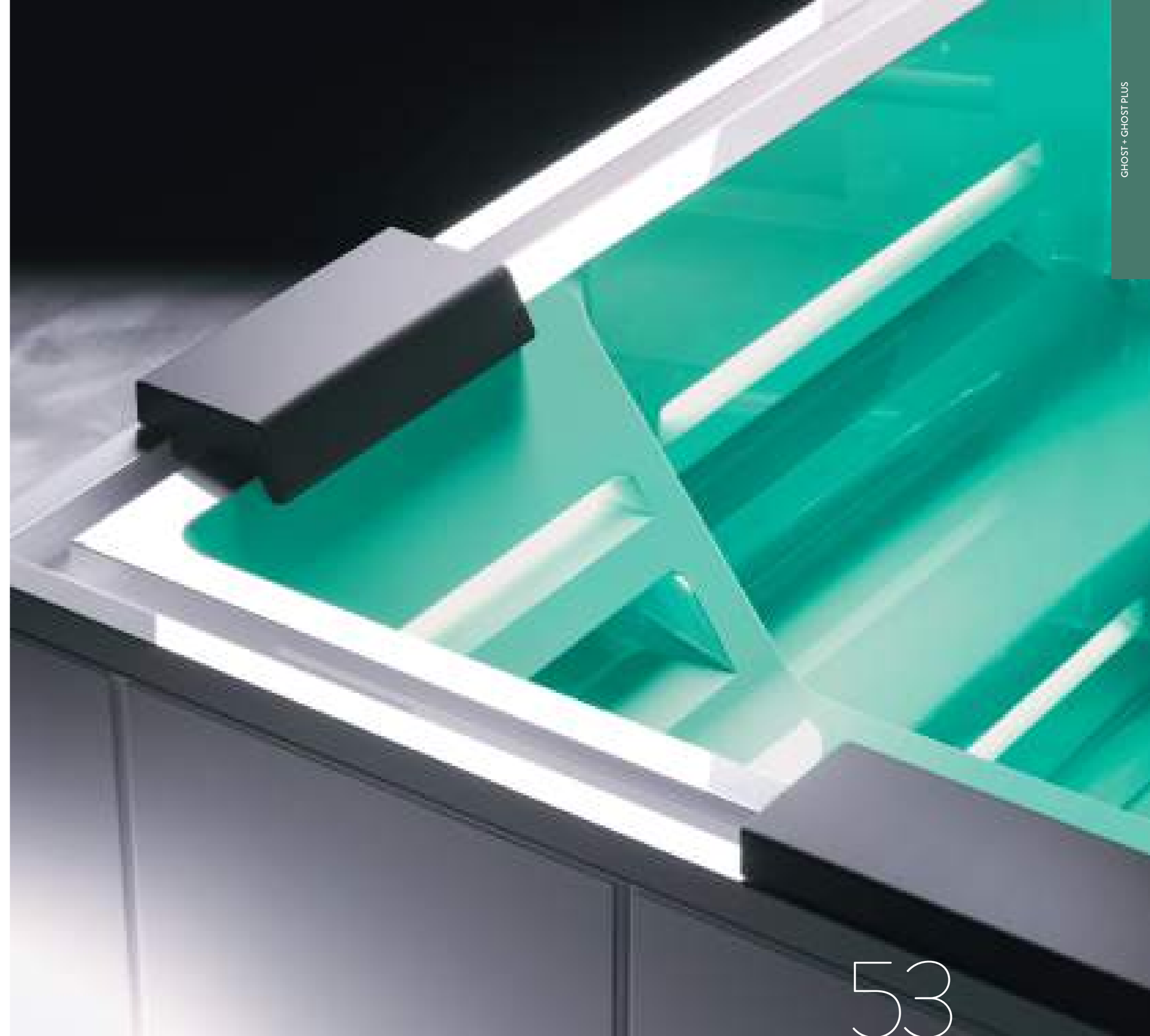

GHOST PLUS.**THE EVEN HIGHER-PERFORMANCE INVISIBLE HYDROMASSAGE**

The new Ghost Plus offers the maximum functional efficiency of the Ghost system as regards the shape and lines of these new-generation minipools. The minipools with the Ghost Plus system represent the missing link between high-end designer products and the standard range. The new design has a more outstanding layout, the interior of which houses larger-size hydro jets that integrate with those already included. This increases the hydromassage's performance without in any way altering the clean design that has characterised this collection.

GHOST PLUS.**L'HYDROMASSAGE INVISIBLE ENCORE PLUS PERFORMANT**

Le nouveau Ghost Plus représente la plus grande efficacité fonctionnelle du système Ghost dans le respect des formes et les lignes de cette nouvelle génération de mini-piscines. Les mini-piscines dotées du système Ghost Plus représentent le maillon manquant entre les produits de design haut de gamme et les articles standards. Le nouveau design est caractérisé par une coupure plus importante à l'intérieur de laquelle sont logées des buses d'hydromassage plus grandes qui complètent les buses existantes. L'hydromassage est ainsi de plus en plus performant sans altérer en aucun cas la netteté du design qui a caractérisé cette collection.

GHOST PLUS.**EL HIDROMASAJE INVISIBLE AÚN MÁS EFICAZ**

El nuevo Ghost Plus representa la máxima eficiencia funcional del sistema Ghost en el respeto de las formas y de las líneas de esta nueva generación de minipiscinas. Las minipiscinas provistas del sistema Ghost Plus son el eslabón perdido entre los productos de diseño de alta gama y los de la franja estándar. El nuevo diseño se caracteriza por una ranura mayor, en cuyo interior se alojan las bocas de hidromasaje de mayor tamaño que se añaden a las ya presentes. El hidromasaje aumenta así su rendimiento sin alterar la limpieza del diseño que ha caracterizado a esta colección.

GHOST PLUS.**DIE UNSICHTBARE HYDROMASSAGE MIT NOCH BESSERER LEISTUNG**

Das neue Ghost Plus steht für die maximale funktionelle Effizienz des Systems Ghost, mit seinen charakteristischen Formen und Linien für diese neue Generation von Minipools. Die Minipools mit System Ghost Plus schaffen die bisher fehlende Verbindung zwischen den Design-Produkten der obersten Preisklasse und den Standardprodukten. Das neue Design verfügt über einen breiteren Schlitz, in dem größere Hydromassagejets untergebracht sind, zusätzlich zu den bereits vorhandenen. Die Hydromassage wird somit noch leistungsfähiger, ohne Veränderung des sauberen Designs, durch das sich diese Kollektion schon immer auszeichnet.

GHOST PLUS.**НЕВИДИМЫЙ ГИДРОМАССАЖ СТАЛ ЕЩЕ БОЛЕЕ ЭФФЕКТИВЕН**

Новый Ghost Plus - максимально эффективное решение системы Ghost, учитывающая формы и линии нового поколения мини-бассейнов. Мини-бассейны, оснащенные системой Ghost Plus, восполняют недостающее звено между дизайнерской продукцией высокого класса и стандартными бассейнами. Новый дизайн характеризуется более глубоким "разрезом", внутри которого размещены гидромассажные форсунки больших размеров, дополняющие уже имеющиеся. Таким образом, высокая эффективность этой гидромассажной ванны не нарушает чистоту дизайна, характерного для этой коллекции.

GHOST PLUS.

نظام التدليك المائي الخفي بأداء أكثر كفاءة
نظام Ghost Plus يمثل أقصى كفاءة ووظيفية ضمن منظومة Ghost ويتمشى مع أشكال وخطوط الجيل الجديد من المسابح الصغيرة.
تعتبر المسابح الصغيرة المجهزة بمنظومة Ghost Plus بمثابة الحلقة المفقودة بين المنتجات ذات التصميم المتطور العالي وبين تلك ذات التصميم الإعتيادي.
يتميز التصميم الجديد بخاصية هامة، حيث تسكن بداخله فوهات نظام التدليك المائي ذات أحجام كبيرة تتكامل مع تلك التي هي موجودة بالفعل.
وبهذا يزداد أداء نظام التدليك المائي كفاءة بدون أن يؤثر بأي شكل على أناقة التصميم المميز لهذه التشكيلة.

ghost
plus

SADLER
DESIGN

PHANTOM

GHOST PLUS
AN EXCLUSIVE TRESSE PATENT

56



PHANTOM
235 x 235 x H 98 CM

BIG BANG SISTEMA AUDIO
Ø 55 x H 55 CM

GHOST + GHOST PLUS

57

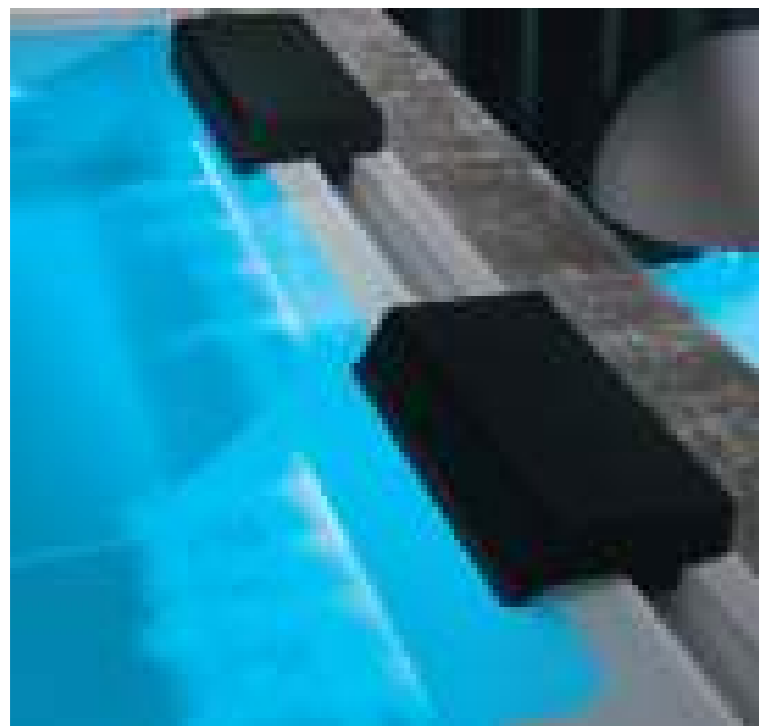

PHANTOM
235 x 235 x H 98 CM

PHANTOM
235 x 235 x H 98 CM



60



61

PANNELLI

PANELS . PANNEAUX . PANELES . PANELEE . ПАНЕЛЕЙ . ألواح



ESEMPIO DI PANNELLI EFFETTO LEGNO E IN CRYSTALTECH®
 Example of wood effect and Crystaltech® panels
 Exemple de panneaux effet bois et en Crystaltech®
 Ejemplo de paneles efecto madera y de Crystaltech®
 Beispiele für Paneele mit Holzeffekt und aus Crystaltech®
 Пример панелей "под дерево" и из Crystaltech®
 نموذج للكريستال بالواح الخشب الصلب وبالواح Crystaltech®

DISPLAY

DISPLAY . AFFICHEUR . PANTALLA . DISPLAY . ДИСПЛЕЙ . شاشة

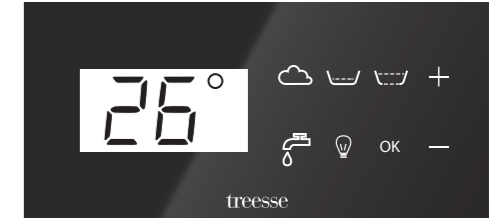

PRO / PR1					OK			
ZEN ZEN ACTIVE PHANTOM	IDROMASSAGGIO 1 Hydromassage 1 Hydromassage 1 Hidromasaje 1 Hydromassage 1 Гидромассаж 1 تدليك مائي 1	IDROMASSAGGIO 2 Hydromassage 2 Hydromassage 2 Hidromasaje 2 Hydromassage 2 Гидромассаж 2 تدليك مائي 2	CARICO ACQUA Water filling Remplissage eau Llenado de agua Wassereinlauf Забор воды الملاء بالمياه	AIRPOOL	CONFERMA/SOTTOMENU Confirm/Submenu Confirmer/Sous-menu Confirmación/Submenú Bestätigen/Untermenü Подтвердить/Подменю تأكيد / قائمة فرعية	CROMOTERAPIA Colour therapy Chromothérapie Cromoterapia Farblichttherapie Хромотерапия علاج بالالوان	REGOLAZIONE TEMPERATURA/FUNZIONI Temperature adjustment/functions Réglage température/fonctions Regulación de la temperatura/funciones Temperatureinstellung/Funktionen Регулировка температуры/функции تعديل الحرارة / الوظائف	

SPA / SP1

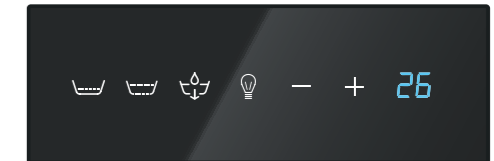

FUSION SPA 230 FUSION SPA 231 FUSION SPA 200 FUSION SPA 220 REST ZEN ZEN ACTIVE PHANTOM						
	IDROMASSAGGIO 1 Hydromassage 1 Hydromassage 1 Hidromasaje 1 Hydromassage 1 Гидромассаж 1 تدليك مائي 1	* IDROMASSAGGIO 2 Hydromassage 2 Hydromassage 2 Hidromasaje 2 Hydromassage 2 Гидромассаж 2 تدليك مائي 2	CARICO/SCARICO ACQUA Water filling/drainage Remplissage/évacuation eau Llenado/vaciado de agua Wassereinlauf/entleerung Забор/слив воды ملاء / تفريغ المياه	CROMOTERAPIA Colour therapy Chromothérapie Cromoterapia Farblichttherapie Хромотерапия علاج بالالوان	REGOLAZIONE TEMPERATURA/FUNZIONI Temperature adjustment/functions Réglage température/fonctions Regulación de la temperatura/funciones Temperatureinstellung/Funktionen Регулировка температуры/функции تعديل الحرارة / الوظائف	

PLUS

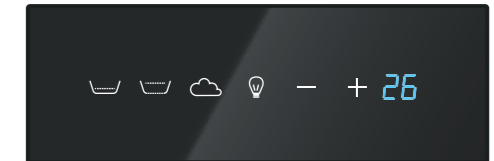

MAYA MUSE WAVE						
	IDROMASSAGGIO 1 Hydromassage 1 Hydromassage 1 Hidromasaje 1 Hydromassage 1 Гидромассаж 1 تدليك مائي 1	** IDROMASSAGGIO 2 Hydromassage 2 Hydromassage 2 Hidromasaje 2 Hydromassage 2 Гидромассаж 2 تدليك مائي 2	AIRPOOL	CROMOTERAPIA Colour therapy Chromothérapie Cromoterapia Farblichttherapie Хромотерапия علاج بالالوان	REGOLAZIONE TEMPERATURA/FUNZIONI Temperature adjustment/functions Réglage température/fonctions Regulación de la temperatura/funciones Temperatureinstellung/Funktionen Регулировка температуры/функции تعديل الحرارة / الوظائف	

* Solo per Phantom / for Phantom only / uniquement pour Phantom / solo para Phantom / nur für Phantom / Только Phantom / فقط ل فانتوم
 ** Solo per Muse / for Muse only / uniquement pour Muse / solo para Muse / nur für Muse / Только Muse / فقط ل موسى

SISTEMA DI FILTRAGGIO A SABBIA PER:

SAND FILTER SYSTEM FOR:
SYSTÈME DE FILTRAGE À SABLE POUR:
SISTEMA DE FILTRACIÓN CON ARENA PARA:
SANDFILTERSYSTEM FÜR:
СИСТЕМА ФИЛЬТРАЦИИ ПЕСОЧНЫЕ ДЛЯ:
نظام فلترة من الرمال ل:

FUSION SPA 230
FUSION SPA 231
FUSION SPA 200
FUSION SPA 220
REST
ZEN

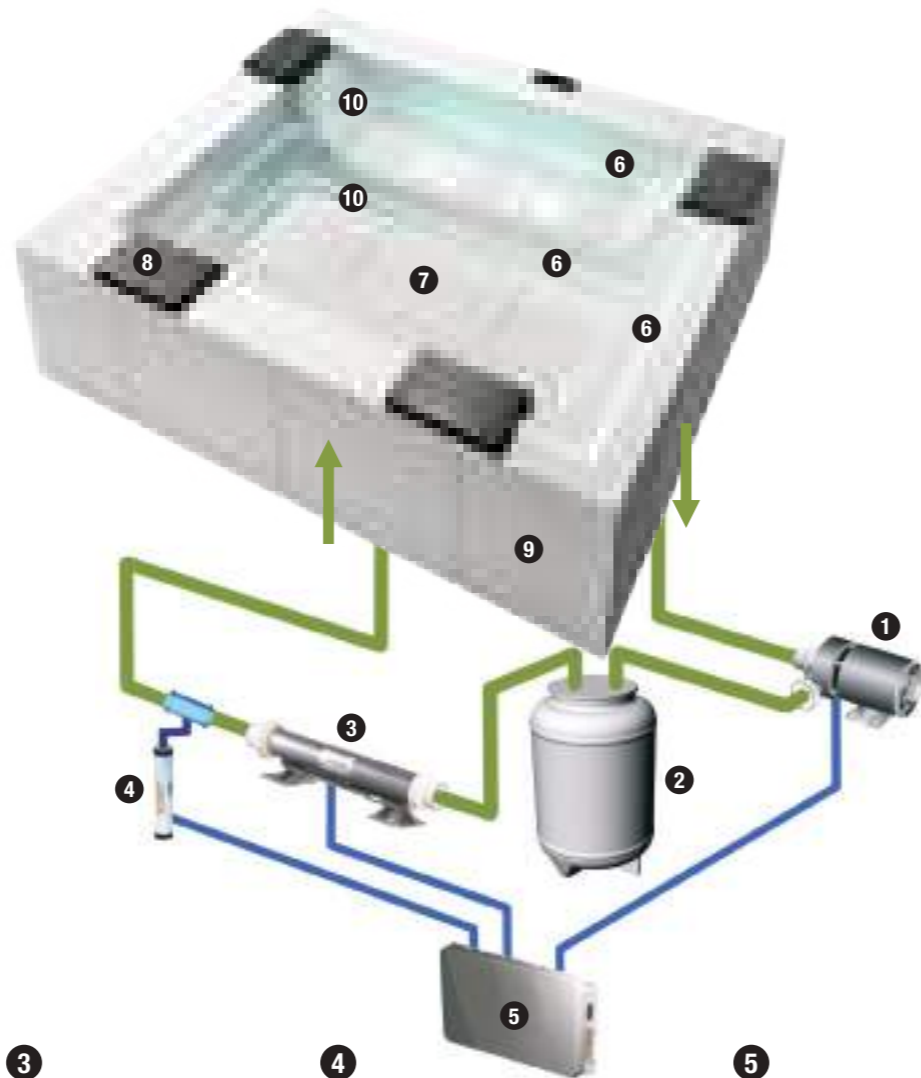

- | | | | | |
|--|--|--|---|--|
| <p>1
POMPA RICIRCOLO
Recirculation pump
Pompe de recirculation
Bomba de recirculación
Umwälzpumpe
Рециркуляционный насос
مضخة إعادة التدوير</p> | <p>2
FILTRO SABBIA
Sand filter
Filtre à sable
Filtro de arena
Sandfilter
Песочный фильтр
مرشح رملي</p> | <p>3
RISCALDATORE
Heater
Réchauffeur
Calentador
Heizelement
Нагреватель
أداة تسخين</p> | <p>4
OZONIZZATORE
Ozonator
Ozoniseur
Ozonizador
Ozongerät
Ozonator
أداة توليد الأوزون</p> | <p>5
CENTRALINA
Control panel
Centrale
Central
Steuerung
Блок управления
منظومة تحكم</p> |
| <p>6
LED PERIMETRALI
Leds along the edge
Led périmétrales
Led perimetrales
Umfangs-LEDs
Светодиоды по периметру
أضواء الليد على المحيط الخارجي</p> | <p>7
CARICO E SCARICO
CON AUTODRENAGGIO
Filling and self-draining
Remplissage et évacuation
avec auto-drainage
Llenado y vaciado
con autodrenaje
Einlauf und Ablauf mit
Selbstentleerung
Забор и слив воды с автодренажем
تعبئة وتفريغ مع تصريف ذاتي</p> | <p>8
CUSCINI
Cushions
Coussins
Cojines
Kissen
Подушки
وسائد</p> | <p>9
PANNELLI
Panels
Panneaux
Paneles
Pannele
Панели
ألواح</p> | <p>10
IDROMASSAGGIO
GHOST SYSTEM
Ghost System hydromassage
Hydromassage Ghost System
Hidromasaje Ghost System
Hydromassage Ghost System
Гидромассаж Ghost System
تدليك مائي
Ghost System</p> |

64

SISTEMA DI FILTRAGGIO A CARTUCCIA PER:

CARTRIDGE FILTER SYSTEM FOR:
SYSTÈME DE FILTRAGE À CARTOUCHE POUR:
SISTEMA DE FILTRACIÓN POR CARTUCHOS PARA:
PATRONENFILTERSYSTEM FÜR:
СИСТЕМА КАРТРИДЖНОЙ ФИЛЬТРАЦИИ ДЛЯ:
خرطوشة منظومة الترشيح ل:

MAYA
MUSE
WAVE
ZEN ACTIVE
PHANTOM

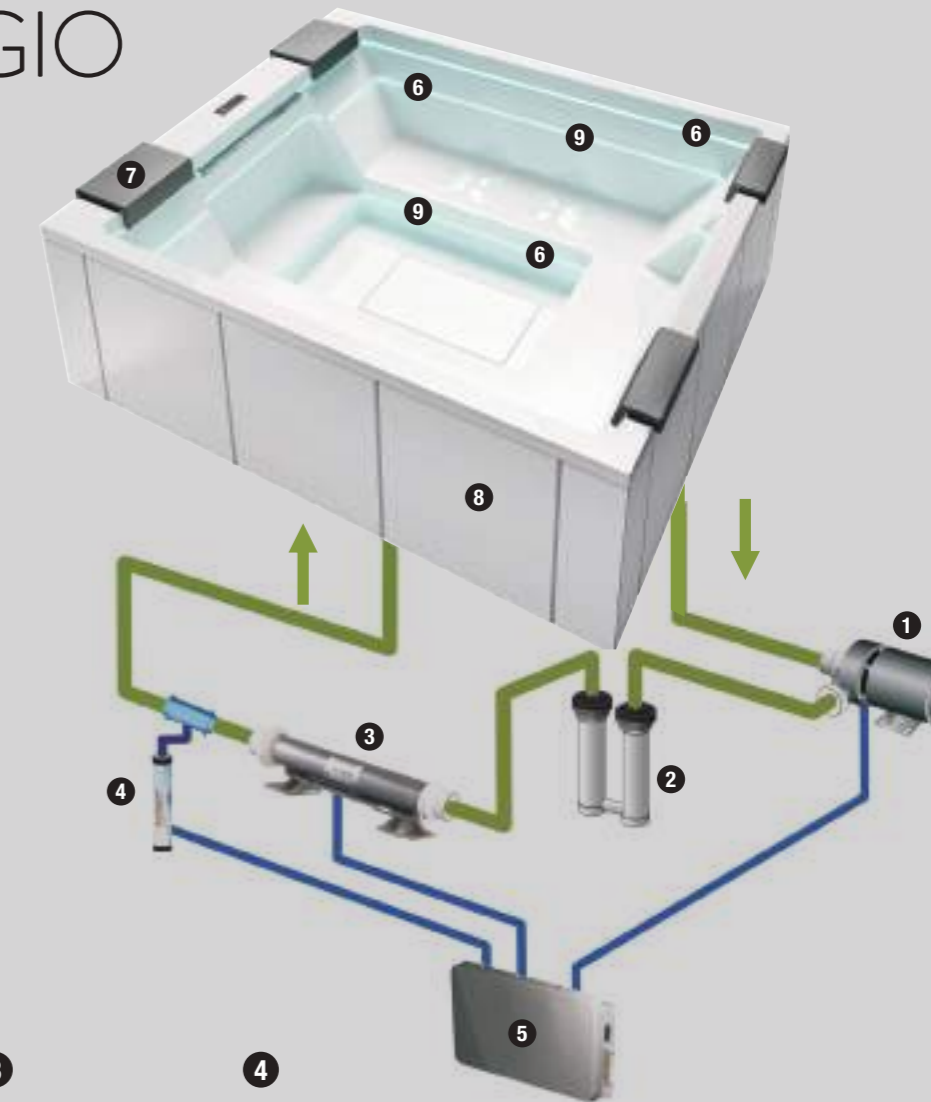

- | | | | | |
|--|---|--|---|--|
| <p>1
POMPA RICIRCOLO
Recirculation pump
Pompe de recirculation
Bomba de recirculación
Umwälzpumpe
Рециркуляционный насос
مضخة إعادة التدوير</p> | <p>2
FILTRI A CARTUCCIA
Cartridge filters
Filtre à cartouche
Filtros de cartuchos
Patronenfilter
Патронные фильтры
مرشّح بخروطوشة</p> | <p>3
RISCALDATORE
Heater
Réchauffeur
Calentador
Heizelement
Нагреватель
أداة تسخين</p> | <p>4
OZONIZZATORE
Ozonator
Ozoniseur
Ozonizador
Ozongerät
Ozonator
أداة توليد الأوزون</p> | <p>5
CENTRALINA
Control panel
Centrale
Central
Steuerung
Блок управления
منظومة تحكم</p> |
| <p>6
LED PERIMETRALI
Leds along the edge
Led périmétrales
Led perimetrales
Umfangs-LEDs
Светодиоды по периметру
أضواء الليد على المحيط الخارجي</p> | <p>7
CUSCINI
Cushions
Coussins
Cojines
Kissen
Подушки
وسائد</p> | <p>8
PANNELLI
Panels
Panneaux
Paneles
Pannele
Панели
ألواح</p> | <p>9
IDROMASSAGGIO
GHOST SYSTEM
Ghost System hydromassage
Hydromassage Ghost System
Hidromasaje Ghost System
Hydromassage Ghost System
Гидромассаж Ghost System
تدليك مائي
Ghost System</p> | |

65

GHOST	ZEN PRO	ZEN SPA	ZEN ACTIVE PR1	ZEN ACTIVE SP1	REST	FUSION SPA 230	FUSION SPA 200	FUSION SPA 231	FUSION SPA 220
Dimensioni (lung. x largh. x alt.) Size (length x width x height) Dimensions (long. x larg. x haut.) Dimensiones (largo x ancho x alto)	280 x 235 x 85 CM	280 x 235 x 85 CM	300 x 235 x 85 CM	300 x 235 x 85 CM	240 x 195 x 85 CM	230 x 180 x 67 CM	Ø 200 x 67 CM	230 x 150 x 67 CM	220 x 120 x 67 CM
Sistema filtrante Filter system Système filtrant Sistema de filtración	Sabbia Sand Sable Arena	Sabbia Sand Sable Arena	Cartuccia Cartridge Cartouche Cartucho	Cartuccia Cartridge Cartouche Cartucho	Sabbia Sand Sable Arena	Sabbia Sand Sable Arena	Sabbia Sand Sable Arena	Sabbia Sand Sable Arena	Sabbia Sand Sable Arena
Numero posti Number of seats Nombre de places Número de plazas	5 / 6	5 / 6	5 / 6	5 / 6	5 / 6	2	2	2	1
Riempimento vasca automatico Automatic bath filling Remplissage automatique baignoire Llenado automático de la bañera	Si Yes Oui Si	Si Yes Oui Si	Si Yes Oui Si	Si Yes Oui Si	Si Yes Oui Si	Si Yes Oui Si	Si Yes Oui Si	Si Yes Oui Si	Si Yes Oui Si
Svuotamento vasca automatico Automatic bath draining Vidage automatique baignoire Vaciado automático de la bañera	Si Yes Oui Si	Si Yes Oui Si	Si Yes Oui Si	Si Yes Oui Si	Si Yes Oui Si	Si Yes Oui Si	Si Yes Oui Si	Si Yes Oui Si	Si Yes Oui Si
Numero getti idro superiori Number of upper hydro jets Nombre de jets hydromassage supérieurs Número de chorros hidro superiores	24	24	24	24	24	18	18	18	12
Numero getti idro inferiori Number of lower hydro jets Nombre de jets hydromassage inférieurs Número de chorros hidro inferiores	16	(16 opt)	16	(16 opt)	(16 opt)	-	-	-	-
Idromassaggio più cromoterapia su seduta Hydromassage and colour therapy on seat Hydromassage plus chromothérapie sur assise Hidromasaje y cromoterapia en asiento	(8 opt)	-	(8 opt)	-	-	-	-	-	-
Airpool fondo Bottom airpool Airpool fond Airpool fondo	24	-	24	-	-	-	-	-	-
Airpool seduta Seat airpool Airpool assise Airpool asiento	(47 opt)	-	(47 opt)	-	-	-	-	-	-
Impianto di riscaldamento Heating system Installation de réchauffage Sistema de calentamiento	3Kw	3Kw	3Kw	3Kw	3Kw	3Kw	3Kw	3Kw	3Kw
Ozonizzatore Ozonator Ozoniseur Ozonizador	Si Yes Oui Si	Si Yes Oui Si	Si Yes Oui Si	Si Yes Oui Si	opt	Si Yes Oui Si	Si Yes Oui Si	Si Yes Oui Si	Si Yes Oui Si
Cromo led sfioro Edge mounted colour therapy LED light Chromothérapie led à effleurement Cromo led en el borde	Si Yes Oui Si	opt	Si Yes Oui Si	opt	-	-	-	-	-
Cromo led superiore Upper colour therapy LED light Chromothérapie led supérieur Cromo led superior	opt	opt	opt	opt	opt	opt	opt	opt	opt
Cromo led inferiore Lower colour therapy LED light Chromothérapie led inférieur Cromo led inferior	opt	opt	opt	opt	opt	-	-	-	-
Cuscino Cushion Coussin Cojín	opt	opt	opt	opt	opt	-	-	-	-
Predisposizione scambiatore termico Fittings for heat exchange Disposition échange thermique Preinstalación del intercambiador de calor	opt	opt	opt	opt	opt	opt	opt	opt	opt
Pannelli laterali Side panels Panneaux latéraux Paneles laterales	opt	opt	opt	opt	opt	opt	opt	opt	opt
Copertura termica Thermal cover Couverture thermique Cubierta térmica	opt	opt	opt	opt	opt	opt	opt	opt	opt

MUSE	WAVE	MAYA
280 x 235 x 98 CM	235 x 235 x 98 CM	260 x 205 x 95 CM
Cartuccia Cartridge Cartouche Cartucho	Cartuccia Cartridge Cartouche Cartucho	Cartuccia Cartridge Cartouche Cartucho
6 / 7	5 / 6	5 / 6
-	-	-
-	-	-
24	24	24
16	16	16
(8 opt)	-	-
(24 opt)	(24 opt)	(24 opt)
(47 opt)	(40 opt)	(47 opt)
3Kw	3Kw	3Kw
opt	opt	opt
Si Yes Oui Si	-	-
opt	Si Yes Oui Si	Si Yes Oui Si
opt	opt	opt
opt	opt	opt
opt	opt	opt
opt	opt	opt
opt	opt	opt
opt	opt	opt

GHOST PLUS	PHANTOM PR1	PHANTOM SP1
Dimensioni (lung. x largh. x alt.) Size (length x width x height) Dimensions (long. x larg. x haut.) Dimensiones (largo x ancho x alto)	235 x 235 x 98 CM	235 x 235 x 98 CM
Sistema filtrante Filter system Système filtrant Sistema filtrante	Cartuccia Cartridge Cartouche Cartucho	Cartuccia Cartridge Cartouche Cartucho
Numero posti Number of seats Nombre de places Número de plazas	5 / 6	5 / 6
Riempimento vasca automatico Automatic bath filling Remplissage automatique baignoire Llenado automático de la bañera	Si Yes Oui Si	Si Yes Oui Si
Svuotamento vasca automatico Automatic bath draining Vidage automatique baignoire Vaciado automático de la bañera	Si Yes Oui Si	Si Yes Oui Si
Numero getti idro Number of hydro jets Nombre de jets hydromassage Número de chorros hidro	40	(40 opt)
Numero getti idro plus Number of plus hydro jets Nombre de jets hydromassage plus Número de chorros hidro plus	20	20
Airpool seduta Seat airpool Airpool assise Airpool asiento	(40 opt)	-
Impianto di riscaldamento Heating system Installation de réchauffage Sistema de calentamiento	3Kw	3Kw
Ozonizzatore Ozonator Ozoniseur Ozonizador	Si Yes Oui Si	Si Yes Oui Si
Cromo led superiore Upper colour therapy LED light Chromothérapie led supérieur Cromo led superior	Si Yes Oui Si	opt
Cromo led inferiore Lower colour therapy LED light Chromothérapie led inférieur Cromo led inferior	opt	opt
Cuscino Cushion Coussin Cojín	opt	opt
Predisposizione scambiatore termico Fittings for heat exchanger Disposition échange thermique Preinstalación del intercambiador de calor	opt	opt
Pannelli laterali Side panels Panneaux latéraux Paneles laterales	opt	opt
Copertura termica Thermal cover Couverture thermique Cubierta térmica	opt	opt

GHOST	ZEN PRO	ZEN SPA	ZEN ACTIVE PR1	ZEN ACTIVE SP1	REST	FUSION SPA 230	FUSION SPA 200	FUSION SPA 231	FUSION SPA 220
Größe (Länge x Breite x Höhe) Размеры (дл. x шир. x выс.) الأبعاد (طولxعرضxإرتفاع)	280 x 235 x 85 CM	280 x 235 x 85 CM	300 x 235 x 85 CM	300 x 235 x 85 CM	240 x 195 x 85 CM	230 x 180 x 67 CM	Ø 200 x 67 CM	230 x 150 x 67 CM	220 x 120 x 67 CM
Filtersystem Фильтрующая система نظام الترشيح	Sand Песок رمل	Sand Песок رمل	Patrone Фильтрующий элемент خرطوش	Patrone Фильтрующий элемент خرطوش	Sand Песок رمل	Sand Песок رمل	Sand Песок رمل	Sand Песок رمل	Sand Песок رمل
Anzahl Plätze Количество мест عدد الأماكن	5 / 6	5 / 6	5 / 6	5 / 6	5 / 6	2	2	2	1
Automatische Beckenbefüllung Автоматическое наполнение ванны مأ الحمام أوتوماتيكا	Ja Да نعم	Ja Да نعم	Ja Да نعم	Ja Да نعم	Ja Да نعم	Ja Да نعم	Ja Да نعم	Ja Да نعم	Ja Да نعم
Automatische Beckenentleerung Автоматический слив ванны تفريغ الحمام أوتوماتيكا	Ja Да نعم	Ja Да نعم	Ja Да نعم	Ja Да نعم	Ja Да نعم	Ja Да نعم	Ja Да نعم	Ja Да نعم	Ja Да نعم
Anzahl obere Hydrojets Количество верхних гидрофорсунок عدد فتحات تدفق المياه العلوية	24	24	24	24	24	18	18	18	12
Anzahl untere Hydrojets Количество нижних гидрофорсунок عدد فتحات تدفق المياه السفلية	16	(16 opt)	16	(16 opt)	(16 opt)	-	-	-	-
Hydromassage plus Farblichttherapie am Sitz Гидромассаж и хромотерапия на сиденье تدليك بالمياه بالإضافة لجلسة معالجة بالأضواء الملونة	(8 opt)	-	(8 opt)	-	-	-	-	-	-
Airpool Boden Аэромассаж на дне قاع تدليك الهواء	24	-	24	-	-	-	-	-	-
Airpool Sitz Аэромассаж на сиденье قعدة تدليك الهواء	(47 opt)	-	(47 opt)	-	-	-	-	-	-
Heizanlage Система подогрева نظام التدفئة	3Kw	3Kw	3Kw	3Kw	3Kw	3Kw	3Kw	3Kw	3Kw
Ozongenerator Озонатор مولد الأوزون	Ja Да نعم	Ja Да نعم	Ja Да نعم	Ja Да نعم	opt	Ja Да نعم	Ja Да نعم	Ja Да نعم	Ja Да نعم
Farb-LEDs entlang der Wasseroberfläche Хромотерапия светодиод по бортику حافة مضيئة بالليد	Ja Да نعم	opt	Ja Да نعم	opt	-	-	-	-	-
Farb-LEDs oben Хромотерапия верхний светодиод إضاءة ليد عليا	opt	opt	opt	opt	opt	opt	opt	opt	opt
Farb-LEDs unten Хромотерапия нижний светодиод إضاءة ليد سفلى	opt	opt	opt	opt	opt	-	-	-	-
Kissen Подушка وسادة	opt	opt	opt	opt	opt	-	-	-	-
Voreinstellung für Wärmetauscher Вывод под теплообменник تجهيزات للتبادل الحراري	opt	opt	opt	opt	opt	opt	opt	opt	opt
Seitenwände Боковые панели لوحات جانبية	opt	opt	opt	opt	opt	opt	opt	opt	opt
Wärmeabdeckung Термо-крышка غطاء حراري	opt	opt	opt	opt	opt	opt	opt	opt	opt

MUSE	WAVE	MAYA
280 x 235 x 98 CM	235 x 235 x 98 CM	260 x 205 x 95 CM
Patrone Фильтрующий элемент خرطوشة	Patrone Фильтрующий элемент خرطوشة	Patrone Фильтрующий элемент خرطوشة
6 / 7	5 / 6	5 / 6
-	-	-
-	-	-
24	24	24
16	16	16
(8 opt)	-	-
(24 opt)	(24 opt)	(24 opt)
(47 opt)	(40 opt)	(47 opt)
3Kw	3Kw	3Kw
opt	opt	opt
Ja Да نعم	-	-
opt	Ja Да نعم	Ja Да نعم
opt	opt	opt
opt	opt	opt
opt	opt	opt
opt	opt	opt
opt	opt	opt

GHOST PLUS	PHANTOM PR1	PHANTOM SP1
Größe (Länge x Breite x Höhe) Размеры (дл. x шир. x выс.) الأبعاد (طولxعرضxإرتفاع)	235 x 235 x 98 CM	235 x 235 x 98 CM
Filtersystem Фильтрующая система نظام الترشيح	Patrone Фильтрующий элемент خرطوشة	Patrone Фильтрующий элемент خرطوشة
Anzahl Plätze Количество мест عدد الأماكن	5 / 6	5 / 6
Automatische Beckenbefüllung Автоматическое наполнение ванны مأ الحمام أوتوماتيكا	Ja Да نعم	Ja Да نعم
Automatische Beckenentleerung Автоматический слив ванны تفريغ الحمام أوتوماتيكا	Ja Да نعم	Ja Да نعم
Anzahl Hydrojets Количество верхних гидрофорсунок عدد فتحات تدفق المياه العلوية	40	(40 opt)
Anzahl Hydrojets Plus Количество верхних гидрофорсунок عدد فتحات تدفق المياه السفلية	20	20
Airpool Sitz Аэромассаж на сиденье قعدة تدليك الهواء	(40 opt)	-
Heizanlage Система подогрева نظام التدفئة	3Kw	3Kw
Ozongenerator Озонатор مولد الأوزون	Ja Да نعم	Ja Да نعم
Farb-LEDs oben Хромотерапия верхний светодиод إضاءة ليد عليا	Ja Да نعم	opt
Farb-LEDs unten Хромотерапия нижний светодиод إضاءة ليد سفلى	opt	opt
Kissen Подушка وسادة	opt	opt
Voreinstellung für Wärmetauscher Вывод под теплообменник تجهيزات للتبادل الحراري	opt	opt
Seitenwände Боковые панели لوحات جانبية	opt	opt
Wärmeabdeckung Термо-крышка غطاء حراري	opt	opt

treesse

OPTIONALS

OPTIONALS
OPTIONS
COMPLEMENTOS
OPTIONEN
ОПЦИОНАЛЬНОЕ ОСНАЩЕНИЕ
إختيارية

STEP-BOX . BIG BANG . SOLLEVATORE AUTOMATICO

STEP-BOX . BIG BANG . AUTOMATIC LIFT SYSTEM

STEP-BOX . BIG BANG . REHAUSSEUR AUTOMATIQUE

STEP-BOX . BIG BANG . ELEVADOR AUTOMÁTICO

STEP-BOX . BIG BANG . AUTOMATISCHES HEBEGERÄT

STEP-BOX . BIG BANG .
АВТОМАТИЧЕСКИЙ ПОДЪЕМНИК

درجات سلم . BIG BANG . رافع أوتوماتيكي



SADLER
DESIGN

STEP-BOX

ACCEDERE ALLE MINIPISCINE È ANCORA PIÙ FACILE E SICURO

Step-Box è una collezione di gradini con forme e dimensioni diverse. Caratterizzati da un design estremamente pulito ed elegante, offrono soluzioni comode, funzionali e versatili per accedere alle minipiscine. Sono realizzati in Crystaltech® con doghe effetto legno.



STEP-BOX 120



STEP-BOX 115



STEP-BOX 100



STEP-BOX 200

GETTING INTO MINIPOOLS IS EASIER AND SAFER THAN EVER

Step-Box is a collection of steps of different shapes and sizes. Featuring an absolutely clean, elegant design, they offer convenient, practical, and versatile options for getting in minipools. They are made of Crystaltech® with wood-style slats.

L'ACCÈS AUX MINI PISCINES EST DE PLUS EN PLUS FACILE ET SÛR

Step-Box est une collection de marches de différentes formes et dimensions. Caractérisées par un design extrêmement net et élégant, elles offrent des solutions pratiques, fonctionnelles et polyvalentes pour accéder aux mini piscines. Elles sont réalisées en Crystaltech® avec des douves effet bois.

ACCEDER A LAS MINIPISCINAS ES AÚN MÁS FÁCIL Y SEGURO

Step-Box es una colección de escalones de diversas formas y tamaños. Con un diseño extremadamente limpio y elegante, ofrecen soluciones cómodas, funcionales y versátiles para acceder a las minipiscinas. Están fabricados en Crystaltech® con duelas efecto madera.

DAS EINSTEIGEN IN DEN MINIPOOL WIRD JETZT NOCH LEICHTER UND SICHERER

Step-Box ist eine Serie von Stufen mit unterschiedlichen Formen und Größen. Geprägt durch ein extrem schlichtes und elegantes Design, bietet sie bequeme, funktionelle und vielseitige Lösungen für das Einsteigen in den Minipool. Die Stufen bestehen aus Crystaltech® mit Dauben mit Holzeffekt.

ДОСТУП К МИНИ-БАССЕЙНАМ СТАЛ ЕЩЕ БОЛЕЕ ЛЕГКИМ И БЕЗОПАСНЫМ

Step-Box - коллекция ступеней разных форм и размеров. Ступени отличаются элегантным и простым дизайном и обеспечивают удобный, универсальный доступ к мини-бассейнам. Ступени изготовлены из материала Crystaltech® с планками под дерево.

يصبح النزول إلى المسابح الصغيرة أكثر أماناً وسهولة.

Step-Box تشكيلة من درجات السلالم بأشكال وأبعاد مختلفة.

تتميز بتصميم سلسل وأنيق للغاية ويتيح كل الحلول المريحة والموائمة والمتعددة وظيفياً للنزول إلى المسابح الصغيرة.

تم تصنيعها من Crystaltech® بشرائع على شكل الخشب.

SADLER
DESIGN

BIG BANG

AN EXCLUSIVE TREESSE PATENT

DIAMO LUCE AI SUONI

Big Bang, il diffusore sonoro a luce led che, abbinato alle nostre minipiscine, vi farà immergere in un'atmosfera unica, dove suoni e colori mutano magicamente, in armonia con la vasca. Ideale sia per interni che esterni, Big Bang si adatta perfettamente ad ogni tipo di ambiente.

BIG BANG SISTEMA AUDIO
Ø 55 x H 55 CM





SOUND BY **BOSE**



CROMOTERAPIA



BLUETOOTH



IT
DOTAZIONI E OPTIONAL
 CASSA AUDIO BOSE –
 AMPLIFICATORE –
 FARETTI LED RGB –
 BLUETOOTH –

COLORI: –
 BIANCO
 NERO

EN
FEATURES AND OPTIONALS
 BOSE SOUND SYSTEM –
 AMPLIFIER –
 RGB LED SPOTLIGHTS –
 BLUETOOTH –

COLOURS: –
 WHITE
 BLACK

FR
ACCESSOIRES ET OPTIONS
 AMPLI AUDIO BOSE –
 AMPLIFICATEUR –
 SPOTS À LEDS RGB –
 BLUETOOTH –

COULEURS: –
 BLANC
 NOIR

ES
CARACTERÍSTICAS Y COMPLEMENTOS
 ALTAVOZ BOSE –
 AMPLIFICADOR –
 LÁMPARAS LED RGB –
 BLUETOOTH –

COLORES: –
 BLANCO
 NEGRO

DE
ZUBEHÖR UND OPTIONEN
 BOSE LAUTSPRECHER –
 VERSTÄRKER –
 RGB LED-LEUCHTMITTEL –
 BLUETOOTH-FUNKTION –

FARBEN: –
 WEIß
 SCHWARZ

RU
**СТАНДАРТНОЕ И ОПЦИОНАЛЬНОЕ
 ОСНАЩЕНИЕ**
 АУДИО-КОЛОНКИ BOSE –
 УСИЛИТЕЛЬ –
 СВЕТОДИОДНЫЕ СВЕТИЛЬНИКИ RGB –
 BLUETOOTH –

ЦВЕТА: –
 БЕЛЫЙ
 ЧЕРНЫЙ

AR
 التجهيزات والملحقات الاختيارية
 مكبر صوت BOSE –
 مضخم –
 مصابيح ليد RGB –
 بلوتوث –

الألوان: –
 أبيض
 أسود



BIG BANG Ø 55 x H 55 CM

BIG BANG.
LET THERE BE LIGHT AND SOUND

Together with our mini-swimming pools, Big Bang, the sound diffuser with LED lights, will plunge you in a unique atmosphere where sounds and colours change magically, in harmony with the tub itself. Ideal for both indoor and outdoor use, Big Bang adapts perfectly to any setting.

BIG BANG.
NOUS METTONS LES SONS EN LUMIÈRE

Big Bang, le diffuseur sonore à led qui, associé à nos mini-piscines, vous permettra de vous immerger dans une atmosphère unique, où les sons et les couleurs changent par magie, en harmonie avec la baignoire. Idéal pour l'intérieur et l'extérieur, Big Bang s'adapte parfaitement à tout type de pièce.

BIG BANG.
PONEMOS LUZ A LOS SONIDOS

Big Bang, el difusor sonoro con luz led que, combinado con nuestras minipiscinas, le sumergirá en una atmósfera única donde los sonidos y los colores cambian de manera mágica, en armonía con la bañera. Ideal tanto en interiores como en exteriores, Big Bang se adapta perfectamente a cualquier tipo de ambiente.

BIG BANG.
LICHT UND KLANG

Big Bang, der Ton-Diffusor mit LED-Licht, der Sie in unseren Minipools in eine einzigartige Atmosphäre führt, wo sich Töne und Farben magisch und harmonisch in der Wanne abwechseln. Ideal für innen und außen: Big Bang passt sich jeder Umgebungsart perfekt an.

BIG BANG.
ДАДИМ ЗВУКУ ЦВЕТ

Наши мини-бассейны, оснащенные динамиком "Big Bang" со светодиодной подсветкой, помогут вам погрузиться в уникальную атмосферу, где звуки и цвета сменяются волшебным образом. Идеально подходит для внутренних помещений и улицы: "Big Bang" прекрасно вписывается в любой контекст.

BIG BANG.

نمنح الضوء والنغمات
 Big Bang هو أداة التوزيع الصوتي الذي يحتوي على ضوء ليد. تأخذكم هذه الأداة عند تركيبها على أحواض الاستحمام إلى عالم فريد تجتمع فيه الأصوات والأضواء التي تتغير بشكل سحري وبطريقة تتوافق مع حوض الاستحمام Big Bang مناسبة للمناطق الداخلية والخارجية وتتوائم تماماً مع كافة الأماكن.

SOLLEVATORE AUTOMATICO

LA MANUTENZIONE PESA MENO CON IL SOLLEVATORE AUTOMATICO.

Elemento fondamentale per la gestione di prodotti di grandi dimensioni, il sollevatore è un dispositivo perfettamente integrato nella vasca e azionabile tramite l'ausilio di un comune piccolo compressore ad aria. Attraverso il sollevamento e abbassamento dolce della vasca, è possibile accedere comodamente agli impianti del prodotto per tutte quelle situazioni d'incasso totale o parziale che renderebbero ardua anche la più comune manutenzione.

MAKE LIGHT WORK OF MAINTENANCE WITH THE AUTOMATIC LIFT.

The lift is an essential element for handling large products: it is perfectly integrated into the bathtub and can be operated by means of an ordinary, compact air compressor. The lift gently raises and lowers the tub, allowing easy access to all the fixtures and installations that are normally difficult to reach in built-in models, even for ordinary maintenance and cleaning.

DIE INSTANDHALTUNG IST MIT DER AUTOMATISCHEN HEBEVORRICHTUNG VIEL EINFACHER.

Ein grundsätzlich wichtiges Element für die Bewegung von großen Produkten: Die Hebevorrichtung ist eine in der Wanne perfekt integrierte Vorrichtung, die mithilfe eines kleinen Luftkompressors betätigt wird. Durch das sanfte Anheben und Senken der Wanne kann man bequem zu den Anlagen des Produkts gelangen, ob es nun ganz oder teilweise eingelassen ist, wodurch jede Instandhaltung absolut erleichtert wird.

L'ENTRETIEN EST MOINS LOURD AVEC LE DISPOSITIF DE SOULÈVEMENT AUTOMATIQUE.

Élément fondamental pour la gestion des produits de grandes dimensions, le dispositif de soulèvement est parfaitement intégré à la baignoire et on l'actionne par l'intermédiaire d'un petit compresseur d'air tout à fait commun. Grâce au soulèvement et à l'abaissement en douceur de la baignoire, on peut accéder confortablement aux installations du produit dans toutes les situations d'encastrement total ou partiel qui compliqueraient la plus simple des opérations d'entretien.

С ПОДЪЕМНИКОМ ТЕХНИЧЕСКОЕ ОБСЛУЖИВАНИЕ СТАНОВИТСЯ НЕОБЫЧАЙНО ЛЕГКИМ.

Подъемник - основополагающий функциональный элемент для продукции большого размера - представляет собой полностью интегрированное в ванну устройство и приводится в действие при помощи обычного небольшого воздушного компрессора. Благодаря мягкому подъему и опусканию ванны, вы можете легко получить доступ к системам и коммуникациям даже при частичной или полной установке заподлицо, что сильно облегчает техническое обслуживание продукции.

EL MANTENIMIENTO ES MENOS PESADO CON EL ELEVADOR AUTOMÁTICO.

Elemento fundamental para la gestión de productos de grandes dimensiones, el elevador es un dispositivo perfectamente integrado en la bañera y manejable mediante la ayuda de un pequeño compresor de aire. Elevando y bajando suavemente la bañera se puede acceder cómodamente al sistema en cualquier situación de empotrado total o parcial que harían más arduo incluso el mantenimiento ordinario.

تصبح عملية الصيانة
أسهل بوجود أداة الرفع
الأوتوماتيكية

عنصر أساسي في
إدارة المنتجات كبيرة الحجم، حيث تعتبر أداة
الرفع هي أداة تندمج في الحوض بطريقة
مثالية ويمكن تشغيلها باستعمال ضاغط
هوائي صغير وبسيط. من خلال عملية رفع
وتنزيل الحوض بطريقة هادئة، يمكن النفاذ بكل
سهولة إلى كافة منظومات المنتج، مما
يعمل على تجنب كافة الحالات التي تصبح
فيها الصيانة العادية عملية صعبة بسبب
الاندماج الكلي أو الجزئي للإجزاء.





COPERTURA TERMICA COMPLETA (OPTIONAL)

THERMAL COVER (SUPPLIED AS OPTIONAL)
COUVERTURE THERMIQUE COMPLÈTE (OPTION)
CUBIERTA TÉRMICA COMPLETA (OPCIONAL)
VOLLSTÄNDIGE WÄRMEABDECKUNG (OPTION)
ПОЛНАЯ ТЕРМОКРЫШКА (ОПЦИОНАЛЬНО)
غطاء عزل حراري كامل (اختياري)

Copertura per minipiscina idromassaggio da esterno.
Copertura in poliuretano espanso con rivestimento in pelle sintetica, cinghie di bloccaggio.
Colore: grigio.

Cover for outdoor hydro spa.
Foamed cover made of vinyl leather, with strap and lock.
Colour: grey.

Couverture pour mini-piscine à hydromassage pour l'extérieur.
Protection en polyuréthane expansé avec revêtement en similicuir, courroies de blocage.
Couleur : gris.

Cubierta para minipiscina de hidromasaje de exterior.
Cubierta de poliuretano expandido con revestimiento en piel sintética, correas de bloqueo.
Color: gris.

Abdeckung für Außen-Mini-Pool mit Hydromassage.
Abdeckung aus Polyurethanschaum mit Verkleidung aus Kunstleder, Halteriemchen.
Farbe: grau.

Внешняя крышка для внешнего мини-бассейна с гидромассажем.
Крышка из вспененного полиуретана с отделкой из искусственной кожи, блокировочные ремни.
Цвет: серый.

غطاء خارجي لحمام سباحة التدليك المائي .
غطاء من البوليوريثان المتمدد مع تجليده بجلد صناعي , وأحزمة تثبيت .
اللون : رمادي .



KIT FILTRI

FILTER KIT
KIT FILTRES
KIT FILTROS
FILTERSATZ
КОМПЛЕКТ ФИЛЬТРОВ
طقم فلاتر

Kit per sostituzione filtri.

Replacement filter kit.

Kit pour remplacement filtres.

Kit de sustitución de filtros.

Ausstattung für Filteraustausch.

Набор для замены фильтров.

طقم لإستبدال الفلاتر.



ASPIRATORE DI FONDO

VACUUM CLEANER
ASPIRATEUR DE FOND
ASPIRADOR DE FONDO
ABSAUGER
АСПИРАТОР НА ДНЕ
شفاط قاع

Rimuove impurità e sporczia.

Sand and dirt remover.

Élimine les impuretés et la saleté.

Elimina la suciedad y las impurezas.

Entfernt Unreinheiten und Schmutz.

удаляет грязь и очищает.

إزالة الشوائب والإتساخات.



KIT TRATTAMENTO ACQUA

WATER TREATMENT KIT
KIT TRAITEMENT DE L'EAU
KIT DE TRATAMIENTO DEL AGUA
WASSERAUFBEREITUNGS-SET
НАБОР ДЛЯ ОБРАБОТКИ ВОДЫ
طقم معالجة المياه

Il kit di manutenzione contiene ciò che serve per tenere pulita la minipiscina idromassaggio da esterno e proteggerla dalla sporczia: misurazione del valore del PH e del Bromo. Prodotti per abbassare/alzare il valore del PH.

The starter kit contains everything you need to keep the outdoor hydro spa clean and protect it against dirt: PH measuring device, chlorine test. Agent for reducing/increasing the PH value.

Le kit d'entretien contient le nécessaire pour préserver la propreté de la mini-piscine à hydromassage pour l'extérieur et la protéger contre la saleté: mesure de la valeur de PH et du Bromo. Produits pour réduire / augmenter la valeur du PH.

El kit de mantenimiento contiene todo lo necesario para mantener limpia la minipiscina de hidromasaje desde el exterior y protegerla de la suciedad: medición del valor de PH y de bromo. Productos para reducir/aumentar el valor del Ph.

Die Wartungs-Ausstattung enthält alles, was benötigt wird, um den Außen-Mini-Pool mit Hydromassage sauber zu halten und vor Schmutz zu bewahren: Messgeräte für PH-Wert und Brom. Produkte zum Erhöhen / Senken des PH-Werts.

Набор для обслуживания содержит то, что необходимо, чтобы поддерживать мини-бассейн с гидромассажем под открытым небом в чистоте и защищать его от грязи: измерение уровня PH и брома. Продукты для увеличения / уменьшения PH.

طقم أدوات الصيانة ويشتمل على ما يلزم للحفاظ على نظافة حمام سباحة التدليك من الخارج وحمايته من الإتساخات: يقوم بقياس قيم PH والبروم. منتجات لخفض/رفع قيم PH .



SOLLEVATORE PER COPERTURA

COVER LIFTER
DISPOSITIF DE SOULÈVEMENT POUR COUVERTURE
ELEVADOR DE CUBIERTA
HEBER FÜR ABDECKUNG
ПОДЪЕМНИК ДЛЯ КРЫШКИ
رفع الغطاء

Supporto per sollevare/abbassare la copertura.

Frame for putting on / taking off the cover.

Support pour soulever / abaisser la couverture.

Soporte para elevar o bajar la cubierta.

Vorrichtung zum Heben / Senken der Abdeckung.

Кронштейн для подъема / опускания крышки.

حامل لرفع / خفض الغطاء .

treesse

SADLER
DESIGN
pool

L'EVOLUZIONE DELLA MINIPISCINA: UNA NUOVA ACCATTIVANTE ESTETICA

Un'estetica decisa e pulita, linee tese e piani intersecati in un design code minimalista: il nuovo concept Treesse Pool rappresenta un'evoluzione rispetto allo standard delle minipiscine. Le nuove minipiscine Treesse Pool si differenziano rispetto ai prodotti classici, dove tutto è a vista, per il posizionamento mirato delle bocchette, protette da griglie che rifrangono l'acqua creando un piacevole effetto visivo. Una trasformazione che rende le minipiscine ancora più attraenti dal punto di vista estetico e tecnologico.



pool

POOL. THE MINIPOOL EVOLUTION: A NEW CAPTIVATING LOOK

A look that is decisive and clean, straight lines and planes intersect to give a minimalist design code: the new Treesse Pool concept is an evolution that goes beyond the minipool standard. The new minipools from Treesse Pool are different from the classic products, where everything is visible, because of the targeted positioning of the nozzles, protected behind grilles that refract through the water to create a pleasant visual effect. A transformation that gives the minipools a look that's even more attractive and technological.

POOL. L'ÉVOLUTION DE LA MINI-PISCINE: UNE NOUVELLE ESTHÉTIQUE FASCINANTE

Une esthétique nette et de caractère, des lignes droites et des plans entrecoupés au design code minimaliste: le nouveau concept Treesse Pool représente une évolution par rapport au standard des mini-piscines. Les nouvelles mini-piscines Treesse Pool se différencient des produits classiques, où tout est visible, par le positionnement spécifique des buses, protégées par des grilles où la répercussion de l'eau crée un agréable effet visuel. Grâce à cette transformation, les mini-piscines sont encore plus attractives du point de vue esthétique et technologique.

POOL. LA EVOLUCIÓN DE LA MINIPISCINA: UNA NUEVA ESTÉTICA CAUTIVADORA

Una estética neta y definida, líneas alargadas y superficies que se cruzan en un diseño de corte minimalista: el nuevo concepto Treesse Pool representa una evolución respecto al estándar de las minipiscinas. Las nuevas minipiscinas Treesse Pool se diferencian de los productos clásicos, donde todo está a la vista, por la posición estudiada de las bocas, protegidas por rejillas que refractan el agua y crean un agradable efecto visual. Una transformación que hace aún más atractivas las minipiscinas desde el punto de vista estético y tecnológico.

POOL. DIE EVOLUTION DES MINIPOOLS: EINE NEUE ATTRAKTIVE ÄSTHETIK

Eine klare und saubere Ästhetik, gerade Linien und die sich überschneidenden Ebenen erzeugen ein minimalistisches Design: Das neue Konzept Treesse Pool steht für eine Evolution im Vergleich zum Standard der Minipools. Die neuen Minipools Treesse Pool unterscheiden sich von den klassischen Produkten mit ihren sichtbaren Installationen, dank der gezielten Ausrichtung der Hydrojets, geschützt durch Gitter, die das Wasser brechen und einen schönen optischen Effekt erzeugen. Eine Verwandlung, die den Minipool sowohl ästhetisch als auch technisch noch attraktiver werden lässt.

POOL. ЭВОЛЮЦИЯ МИНИ-БАСЕЙНОВ: НОВАЯ ЭСТЕТИКА

Решительный и чистый дизайн, строгие линии и пересекающиеся плоскости в минималистском решении: новая концепция Treesse Pool представляет собой эволюцию стандартов мини-бассейнов. Новые мини-бассейны Treesse Pool отличаются от классических бассейнов, оснащенных видимыми элементами, скрытым расположением форсунок, защищенных решетками, преломляющих воду, создавая приятный визуальный эффект. Трансформация, которая делает бассейны еще более привлекательными с эстетической и технологической точек зрения.

POOL.

تطور المسابح الصغيرة: شكل جمالي جديد وجرئ
شكل جمالي محدد وبسيط التصميم، خطوط مشدودة وأسطح متقاطعة فيما يعرف بتصميم الحد الأدنى: يمثل المفهوم الجديد لمسابح Treesse تطور جديد بالمقارنة بالمسابح العادية.
تختلف أشكال المسابح الجديدة Treesse Pool عن أشكال المسابح الكلاسيكية، والتي يكون فيها كل شيء مرئياً، حيث وضعت الفوهات بمكان معين، محمي بشبكة تشتت المياه مما يخلق تأثيراً مرئياً رائعاً.
تحول يجعل المسابح الصغيرة أكثر جاذبية من وجهة النظر الجمالية والتكنولوجية



1
 Cover vano comandi
 Control panel cover
 Couverture du compartiment des commandes
 Cubierta del espacio de mandos
 Abdeckung Steuerungseinheit
 Крышка отделения управления
 غطاء لوحة الأوامر

2
 Cuscino poggiatesta
 Headrest cushion
 Coussin repose-tête
 Cojín reposacabezas
 Kissen Kopfstütze
 Подушка-подголовник
 وسادة مسند الرأس

3
 Particolari punti di appoggio dello schienale
 Special backrest points
 Détails des points particuliers du dossier
 Puntos de apoyo concretos del respaldo
 Details Abstützpunkte Rückenlehne
 Особые точки опоры для спинки
 نقاط دعم خاصة لسند الظهر

4
 Copertura diffusori jet e led
 Jet and LED diffuser covers
 Protection des diffuseurs jet et LED
 Cubierta de los difusores jet y led
 Abdeckung Hydrojets und LEDs
 Крышка струйного и светодиодного рассеивателей
 غطاء موزعات تدفق المياه و الليد

5
 Particolare piani interni:
 minimalisti, essenziali, moderni
 Special internal levels:
 minimalist, essential, modern
 Détail des plans internes:
 minimalistes, essentiels, modernes
 Superficies internas particulares:
 minimalistas, esenciales, modernas
 Details Innenflächen:
 minimalistisch, essenziell, modern
 Особые внутренние полки:
 минималистские, удобные,
 современные
 أسطح داخلية خاصة: بأدنى حدود تصميمية، حسب
 الضرورة، وعصرية

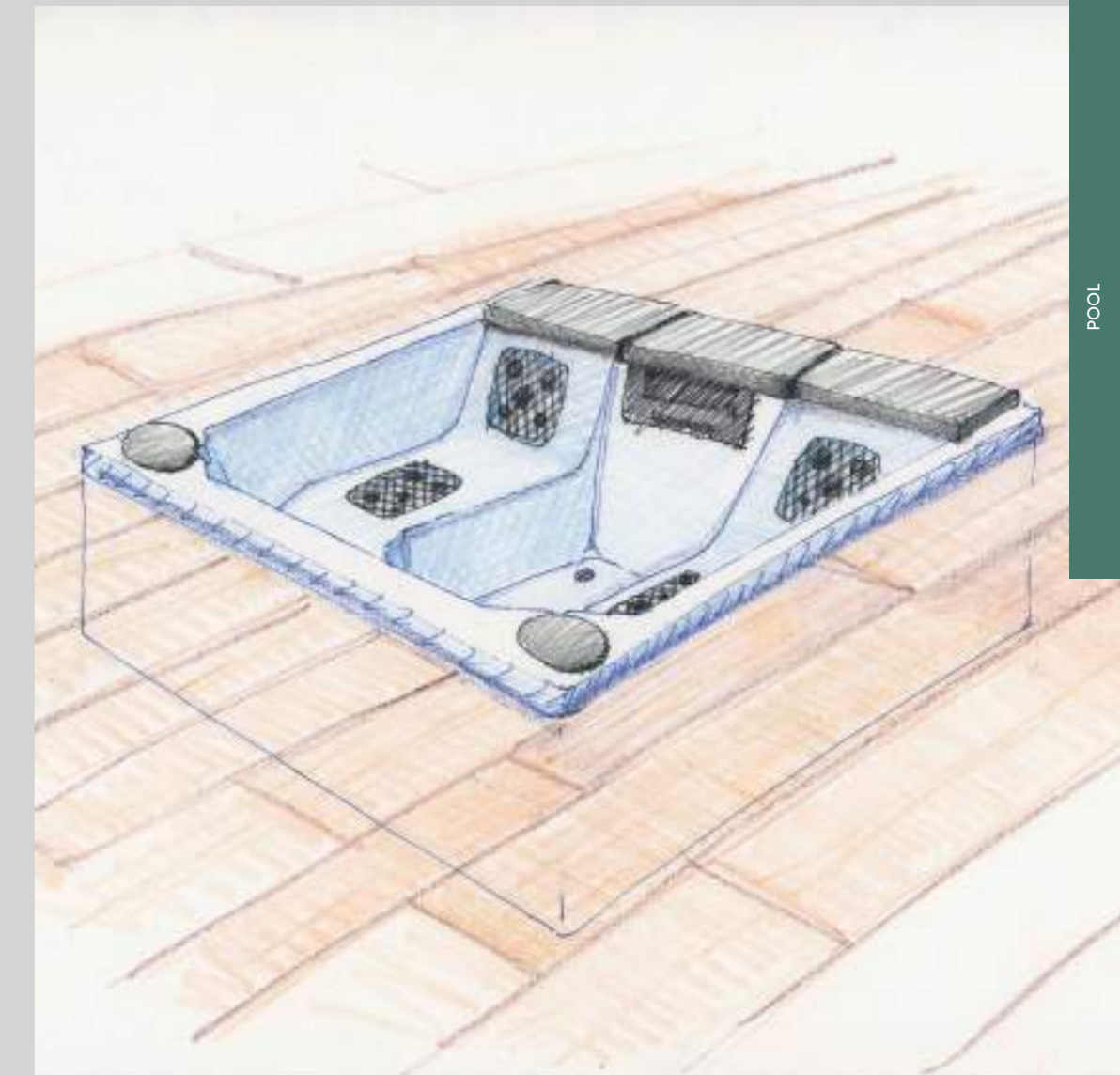

pool

QUARZ 212
212 x 190 x H 90 CM



PAGE 90

QUARZ 235
235 x 215 x H 90 CM



PAGE 94

COLORI/DOTAZIONI/OPTIONALS
COLORS/FEATURES/OPTIONALS



PAGE 100

treesse

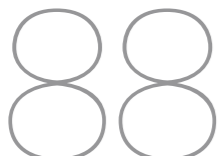



POOL

90



QUARZ 212
212 x 190 x H 90 CM

91



QUARZ 212
212 x 190 x H 90 CM



POOL

QUARZ 235
235 x 215 x H 90 CM



POOL



96



QUARZ 235
235x215xH 90 CM

POOL

97

QUARZ 235
235x215xH 90 CM



WHITE



BLACK



METALLIC

SILVER



ANTHRACITE



CHAMPAGNE



COPERTURA TERMICA COMPLETA (DI SERIE)
THERMAL COVER (SUPPLIED AS STANDARD)
COUVERTURE THERMIQUE COMPLÈTE (D'ORIGINE)
CUBIERTA TÉRMICA COMPLETA (DE SERIE)
VOLLSTÄNDIGE WÄRMEABDECKUNG (SERIENMÄßIG)
ПОЛНАЯ ТЕРМОКРЫШКА (СЕРИЙНАЯ)
غطاء عزل حراري كامل (بموديلات)

Copertura per minipiscina idromassaggio da esterno.
Copertura in poliuretano espanso con rivestimento in pelle sintetica, cinghie di bloccaggio.
Colore: grigio.

Cover for outdoor hydro spa.
Foamed cover made of vinyl leather, with strap and lock.
Colour: grey.

Couverture pour mini-piscine à hydromassage pour l'extérieur.
Protection en polyuréthane expansé avec revêtement en similicuir, courroies de blocage.
Couleur : gris.

Cubierta para minipiscina de hidromasaje de exterior.
Cubierta de poliuretano expandido con revestimiento en piel sintética, correas de bloqueo.
Color: gris.

Abdeckung für Außen-Mini-Pool mit Hydromassage.
Abdeckung aus Polyurethanschaum mit Verkleidung aus Kunstleder, Halteriemern.
Farbe: grau.

Внешняя крышка для внешнего мини-бассейна с гидромассажем.
Крышка из вспененного полиуретана с отделкой из искусственной кожи, блокировочные ремни.
Цвет: серый.

غطاء خارجي لحمام سباحة التدليك المائي .
غطاء من البوليوريثان المتمدد مع تجليده بجلد صناعي وأحزمة تثبيت .
اللون : رمادي .

MODULO WI-FI
WI-FI MODULE
MODULE WI-FI
MÓDULO WI-FI
WI-FI-MODUL
МОДУЛЬ WI-FI
وحدة Wi-Fi

Il modulo Wi-Fi può essere impiegato per modelli di minipiscine predisposte per la rete Wi-Fi.
Con questo modulo è possibile comandare e controllare la minipiscina idromassaggio facilmente con lo smartphone tramite una app scaricabile direttamente da Internet.

The Wi-Fi module can be used with Wi-Fi ready hydro spa models. This module makes it possible to control the hydro spa easily via an App on your smartphone. The App can be directly downloaded from our web site.

Le module Wi-Fi peut être utilisé pour les modèles de mini piscines disposés pour le réseau Wi-Fi. Ce module permet de commander et de contrôler aisément la mini piscine à hydromassage à partir d'un Smartphone par l'intermédiaire d'une app à télécharger directement depuis Internet.

El módulo Wi-Fi se puede usar en modelos de minipiscinas preparadas para la red Wi-Fi. Con este módulo es posible manejar y controlar la minipiscina de hidromasaje fácilmente desde el smartphone mediante una app descargable directamente de Internet.

Das Wi-Fi-Modul kann in den mit Wi-Fi-Empfang ausgestatteten Mini-Pools benutzt werden. Mit Hilfe des Moduls lässt sich der Hydromassage-Minipool bequem mit dem Smartphone steuern; die entsprechende App aus dem Internet herunterladen.

Модуль Wi-Fi может использоваться для моделей мини-бассейнов, которые имеют выводы для подключения к сети Wi-Fi. С помощью этого модуля можно легко управлять мини-бассейном и контролировать его с помощью смартфона (через приложение, которое можно загрузить из Интернета).

يمكن استخدام وحدة Wi-Fi لموديلات حمامات التدليك بالمياه الصغيرة المجهزة بشبكة Wi-Fi. عبر هذه الوحدة يمكن التحكم والسيطرة على حمام التدليك بالمياه بشكل سهل بواسطة التليفون الذكي من خلال تطبيق يمكن تحميله مباشرة من الإنترنت.

KIT FILTRI
FILTER KIT
KIT FILTRES
KIT FILTERS
FILTERSATZ
КОМПЛЕКТ ФИЛЬТРОВ
طقم فلاتر

Kit per sostituzione filtri.

Replacement filter kit.

Kit pour remplacement filtres.

Kit de sustitución de filtros.

Ausstattung für Filteraustausch.

Набор для замены фильтров.

طقم لإستبدال الفلاتر.

ASPIRATORE DI FONDO
VACUUM CLEANER
ASPIRATEUR DE FOND
ASPIRADOR DE FONDO
ABSAUGER
АСПИРАТОР НА ДНЕ
شفاط قاع

Rimuove impurità e sporcizia.

Sand and dirt remover.

Élimine les impuretés et la saleté.

Elimina la suciedad y las impurezas.

Entfernt Unreinheiten und Schmutz.

удаляет грязь и очищает.

إزالة الشوائب والإتساخات .

KIT TRATTAMENTO ACQUA
WATER TREATMENT KIT
KIT TRAITEMENT DE L'EAU
KIT DE TRATAMIENTO DEL AGUA
WASSERAUFBEREITUNGS-SET
НАБОР ДЛЯ ОБРАБОТКИ ВОДЫ
طقم معالجة المياه

Il kit di manutenzione contiene ciò che serve per tenere pulita la minipiscina idromassaggio da esterno e proteggerla dalla sporcizia: misurazione del valore del PH e del Bromo. Prodotti per abbassare/alzare il valore del PH.

The starter kit contains everything you need to keep the outdoor hydro spa clean and protect it against dirt: PH measuring device, chlorine test. Agent for reducing/increasing the PH value.

Le kit d'entretien contient le nécessaire pour préserver la propreté de la mini-piscine à hydromassage pour l'extérieur et la protéger contre la saleté: mesure de la valeur de PH et du Brome. Produits pour réduire / augmenter la valeur du PH.

El kit de mantenimiento contiene todo lo necesario para mantener limpia la minipiscina de hidromasaje desde el exterior y protegerla de la suciedad: medición del valor de PH y de bromo. Productos para reducir/aumentar el valor del PH.

Die Wartungs-Ausstattung enthält alles, was benötigt wird, um den Außen-Mini-Pool mit Hydromassage sauber zu halten und vor Schmutz zu bewahren: Messgeräte für PH-Wert und Brom. Produkte zum Erhöhen / Senken des PH-Werts.

Набор для обслуживания содержит то, что необходимо, чтобы поддерживать мини-бассейн с гидромассажем под открытым небом в чистоте и защищать его от грязи: измерение уровня PH и брома. Продукты для увеличения / уменьшения PH.

طقم أدوات الصيانة ويشتمل على ما يلزم للحفاظ على نظافة حمام سباحة التدليك من الخارج وحمايته من الإتساخات: يقوم بقياس قيم PH والبروم. منتجات لخفض/رفع قيم PH .

SOLLEVATORE PER COPERTURA
COVER LIFTER
DISPOSITIF DE SOULÈVEMENT POUR COUVERTURE
ELEVADOR DE CUBIERTA
HEBER FÜR ABDECKUNG
ПОДЪЕМНИК ДЛЯ КРЫШКИ
رافع الغطاء

Supporto per sollevare/abbassare la copertura.

Frame for putting on / taking off the cover.

Support pour soulever / abaisser la couverture.

Soporte para elevar o bajar la cubierta.

Vorrichtung zum Heben / Senken der Abdeckung.

Кронштейн для подъема / опускания крышки.

حامل لرفع / خفض الغطاء .

POOL	QUARZ 212	QUARZ 212 TOP	QUARZ 235
Dimensioni (lungh. x largh. x alt.) Size (length x width x height) Dimensions (long. x larg. x haut.) Dimensiones (largo x ancho x alto)	212 x 190 x 90 CM	212 x 190 x 90 CM	235 x 215 x 90 CM
Peso a vuoto (kg) / Peso a pieno carico (kg) Empty weight (kg) / Full weight (kg) Poids à vide (kg) / Poids à pleine charge (kg) Peso vacía (kg) / Peso completamente llena (kg)	350 / 1650	350 / 1650	500 / 3000
Numero postazioni sdraiate / sedute Number of people on the lounge/seated Nombre de places étendues / assises Número de plazas tumbadas/sentadas	2 / 3	2 / 3	2 / 4
Getti idromassaggio Water massage nozzles Jets hydromassage Chorros de hidromasaje	28	34	40
Regolatori dell'aria Air adjustment knobs Régulateurs d'air Reguladores de aire	2	2	2
Deviatore di flusso Flow diverter Déviateur de flux Desviador de flujo	1	1	1
Impianto di riscaldamento Heating Installation de réchauffage Sistema de calentamiento	3Kw	3Kw	3Kw
Pompa per idromassaggio a due velocità Massage pump, 2-level Pompe pour hydromassage à deux vitesses Bomba de hidromasaje a dos velocidades	1 pz (2 CV) 1 pz (2 HP) 1 pce (2 CV) 1 pz (2 CV)	1 pz (2 CV) 1 pz (2 HP) 1 pce (2 CV) 1 pz (2 CV)	1 pz (2 CV) 1 pz (2 HP) 1 pce (2 CV) 1 pz (2 CV)
Pompe per idromassaggio Massage pumps Pompes pour hydromassage Bombas de hidromasaje	-	1 pz (2 CV) 1 pz (2 HP) 1 pce (2 CV) 1 pz (2 CV)	1 pz (2 CV) 1 pz (2 HP) 1 pce (2 CV) 1 pz (2 CV)
Unità di controllo Control system Unité de contrôle Unidad de control	Balboa (USA)	Balboa (USA)	Balboa (USA)
Sistema filtrante Filter system Système filtrant Sistema filtrante	Cartuccia Cartridge Cartouche Cartucho	Cartuccia Cartridge Cartouche Cartucho	Cartuccia Cartridge Cartouche Cartucho
Sistema antigelo Anti-frost system Système antigel Sistema anticongelante	Si Yes Oui Sí	Si Yes Oui Sí	Si Yes Oui Sí
Ozonizzatore Ozonator Ozoniseur Ozonizador	Si Yes Oui Sí	Si Yes Oui Sí	Si Yes Oui Sí
Predisposizione per rete Wi-Fi Wi-Fi ready Disposition pour réseau Wi-Fi Preinstalación para red Wi-Fi	Si Yes Oui Sí	Si Yes Oui Sí	Si Yes Oui Sí
Pannelli laterali Side panels Panneaux latéraux Paneles laterales	Si Yes Oui Sí	Si Yes Oui Sí	Si Yes Oui Sí
Copertura termica Thermal cover Couverture thermique Cubierta térmica	Si Yes Oui Sí	Si Yes Oui Sí	Si Yes Oui Sí
Telaio in metallo galvanizzato Galvanised metal frame Châssis en métal galvanisé Estructura de metal galvanizado	Si Yes Oui Sí	Si Yes Oui Sí	Si Yes Oui Sí
Fondo isolante in ABS ABS sealant Fond isolant en ABS Fondo aislante en ABS	Si Yes Oui Sí	Si Yes Oui Sí	Si Yes Oui Sí
Cromoterapia (LED RGB) Colour therapy (RGB LED) Chromothérapie (LED RGB) Cromoterapia (LED RGB)	-	Si Yes Oui Sí	Si Yes Oui Sí
Faro (spot RGB) Spotlight (RGB) Spot (spot RGB) Luz (foco RGB)	Si Yes Oui Sí	-	-
Cuscino poggiatesta Headrest cushion Coussin repose-tête Cojín reposacabezas	Si Yes Oui Sí	Si Yes Oui Sí	Si Yes Oui Sí

POOL	QUARZ 212	QUARZ 212 TOP	QUARZ 235
Größe (Länge x Breite x Höhe) Размеры (дл. x шир. x выс.) الأبعاد (طول×عرض×ارتفاع)	212 x 190 x 90 CM	212 x 190 x 90 CM	235 x 215 x 90 CM
Leergewicht (kg) / Gewicht bei kompletter Befüllung (Kg) Вес пустого (кг.) / Вес полного (кг.) الوزن فارغ (كج) / الوزن ممتلئاً بالكامل (كج)	350 / 1650	350 / 1650	500 / 3000
Plätze im Liegen / Sitzen Количество мест для лежащих / сидящих عدد أماكن الجلوس / الإضطجاع	2 / 3	2 / 3	2 / 4
Hydromassage-Jets Гидромассажные форсунки تدفقات التدليك المائي	28	34	40
Luftregler Регуляторы воздуха منظمات الهواء	2	2	2
Strömungsumsteller Переключатель потока مغير اتجاه التدفق	1	1	1
Heizanlage Система подогрева نظام التدفئة	3Kw	3Kw	3Kw
Hydromassagepumpe mit zwei Geschwindigkeitsstufen Насос для гидромассажа двухскоростной مضخة مياه التدليك بسرعتين	1 Stück (2 PS) 1 шт. (2 CV) (2 CV) 1 قطعة	1 Stück (2 PS) 1 шт. (2 CV) (2 CV) 1 قطعة	1 Stück (2 PS) 1 шт. (2 CV) (2 CV) 1 قطعة
Hydromassagepumpe Насосы для гидромассажа مضخة مياه التدليك	-	1 Stück (2 PS) 1 шт. (2 CV) (2 CV) 1 قطعة	1 Stück (2 PS) 1 шт. (2 CV) (2 CV) 1 قطعة
Steuereinheit Устройство управления وحدة التحكم	Balboa (USA)	Balboa (USA)	Balboa (USA)
Filtersystem Фильтрующая система نظام الترشيح	Patrone Фильтрующий элемент خرطوشة	Patrone Фильтрующий элемент خرطوشة	Patrone Фильтрующий элемент خرطوشة
Frostschutzsystem Система защиты от замерзания نظام مانع التجمد	Ja Да نعم	Ja Да نعم	Ja Да نعم
Ozongenerator Озонатор مولد الأوزون	Ja Да نعم	Ja Да نعم	Ja Да نعم
Voreinstellung für Wi-Fi-Anschluss Вывод для сети Wi-Fi تجهيزات لشبكة Wi-Fi	Ja Да نعم	Ja Да نعم	Ja Да نعم
Seitenwände Боковые панели لوحات جانبية	Ja Да نعم	Ja Да نعم	Ja Да نعم
Wärmeabdeckung Термо-крышка غطاء حراري	Ja Да نعم	Ja Да نعم	Ja Да نعم
Rahmen aus verzinktem Metall Оцинкованная металлическая рама إطار من معدن مجلفن	Ja Да نعم	Ja Да نعم	Ja Да نعم
Isolierboden aus ABS Изолирующее дно из ABS قاع عازل من ABS	Ja Да نعم	Ja Да نعم	Ja Да نعم
Farblichttherapie (LED RGB) Хромотерапия (Светодиод RGB) معالجة بالأضواء الملونة (نيد متعدد الألوان RGB)	-	Ja Да نعم	Ja Да نعم
Strahler (Spot RGB) Лампа (spot RGB) مصباح (سبوت متعدد الألوان RGB)	Ja Да نعم	-	-
Kissen Kopfstütze Подушка-подголовник وسادة سند الرأس	Ja Да نعم	Ja Да نعم	Ja Да نعم

IBIZA
275 x 228 x H 100 CM



PAGE 106

RODAS
230 x 230 x H 87 CM



PAGE 110

MYKONOS
211 x 211 x H 86 CM



PAGE 114

PAROS
201 x 201 x H 86 CM



PAGE 118

NAXOS
200 x 200 x H 78 CM



PAGE 122

MINORCA
200 x 150 x H 74 CM



PAGE 126

MALÈ
Ø 210 x H 95 CM



PAGE 130



DOTAZIONI/OPTIONALS
FEATURES/OPTIONALS

PAGE 150

IBIZA

STANDARD SPA



IBIZA
275 x 228 x H 100 CM

IBIZA
275x228xH 100 CM



RODAS

STANDARD SPA



RODAS
230 x 230 x H 87 CM



RODAS
230x230xH 87 CM



MYKONOS

STANDARD SPA



MYKONOS
211 x 211 x H 86 CM



MYKONOS
211x211xH 86 CM



PAROS

STANDARD SPA



PAROS
201 x 201 x H 86 CM

STANDARD SPA



PAROS
201 x 201 x H 86 CM



NAXOS

STANDARD SPA

122



123



NAXOS
200x200xH 78 CM

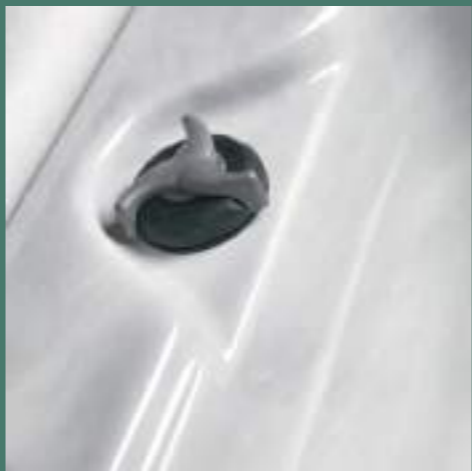
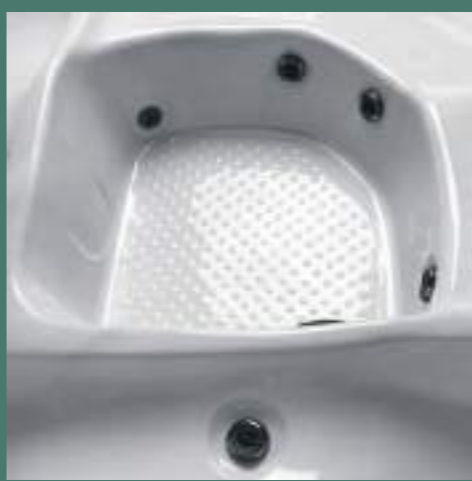

MINORCA

STANDARD SPA



MINORCA
200 x 150 x H 74 CM



MINORCA
200 x 150 x H 74 CM





STANDARD SPA

130



MALÈ
Ø 210xH 95 CM

131

MALÈ
Ø 210 x H 95 CM



STANDARD SPA	IBIZA	RODAS	MYKONOS	PAROS	NAXOS
Dimensioni (lunghezza x larghezza x altezza) Size (length x width x height) Dimensions (long. x larg. x haut.) Dimensiones (largo x ancho x alto)	275 x 228 x 100 CM	230 x 230 x 87 CM	211 x 211 x 86 CM	201 x 201 x 86 CM	200 x 200 x 78 CM
Peso a vuoto (kg) / Peso a pieno carico (kg) Empty weight (kg) / Full weight (kg) Poids à vide (kg) / Poids à pleine charge (kg) Peso vacía (kg) / Peso completamente llena (kg)	590 / 2590	410 / 1660	360 / 1510	280 / 1230	280 / 1180
Numero postazioni sdraiate / sedute Number of people on the lounge/seated Nombre de places étendues / assises Número de plazas tumbadas/sentadas	2 / 5	2 / 4	2 / 3	2 / 3	2/3
Getti idromassaggio Water massage nozzles Jets hydromassage Chorros de hidromasaje	72	61	54	36	28
Getti airpool Air massage nozzles Jets airpool Chorros airpool	12	12	-	-	-
Regolatori dell'aria Air adjustment knobs Régulateurs d'air Reguladores de aire	4	5	3	2	2
Valvole a tre vie 3-way valves Vannes à trois voies Válvulas a tres vías	2	2	1	1	1
Impianto di riscaldamento Heating Installation de réchauffage Sistema de calentamiento	3Kw	3Kw	3Kw	3Kw	3Kw
Pompa di ricircolo a basso consumo energetico Low-energy rotation pump Pompe de recirculation à faible consommation d'énergie Bomba de recirculación de bajo consumo energético	-	1	1	-	-
Pompa per idromassaggio a due velocità Massage pump, 2-level Pompe pour hydromassage à deux vitesses Bomba de hidromasaje a dos velocidades	1 pz (2,5 CV) 1 pz (2,5 HP) 1 pce (2,5 CV)	-	-	1 pz (2 CV) 1 pz (2 HP) 1 pce (2 CV)	1 pz (2 CV) 1 pz (2 HP) 1 pce (2 CV)
Pompe per idromassaggio Massage pumps Pompes pour hydromassage Bombas de hidromasaje	2 pz (2,5 CV) 2 pz (2,5 HP) 2 pces (3 CV) 2 pz (2,5 CV)	2 pz (3 CV) 2 pz (3 HP) 2 pces (3 CV) 2 pz (3 CV)	2 pz (2 CV) 2 pz (2 HP) 2 pces (2 CV) 2 pz (2 CV)	-	-
Unità di controllo Control system Unité de contrôle Unidad de control	Balboa (USA)	Balboa (USA)	Balboa (USA)	Balboa (USA)	Balboa (USA)
Sistema antigelo Anti-frost system Système antigel Sistema anticongelante	Si Yes Oui Si	Si Yes Oui Si	Si Yes Oui Si	Si Yes Oui Si	Si Yes Oui Si
Ozonizzatore Ozonator Ozoniseur Ozonizador	Si Yes Oui Si	Si Yes Oui Si	Si Yes Oui Si	Si Yes Oui Si	Si Yes Oui Si
Cromoterapia Colour therapy Chromothérapie Cromoterapia	Si Yes Oui Si	Si Yes Oui Si	Si Yes Oui Si	Si Yes Oui Si	Si Yes Oui Si
LED a luce colorata sulla linea di galleggiamento LED coloured light at water level LED à lumière colorée sur la ligne de flottement Luz de colores en el revestimiento interior	Si Yes Oui Si	Si Yes Oui Si	-	-	-
Cascata d'acqua con luce colorata Waterfall with coloured light Cascade d'eau avec lumière colorée Cascada de agua con luz de colores	Si Yes Oui Si	Si Yes Oui Si	-	-	-
Aromaterapia Aromatherapy Aromathérapie Aromaterapia	Si Yes Oui Si	Si Yes Oui Si	Si Yes Oui Si	Si Yes Oui Si	-
Collegamento musica per smartphone Smartphone connection for music Connexion musique pour Smartphone Conexión de música por smartphone	Si Yes Oui Si	Si Yes Oui Si	Si Yes Oui Si	Si Yes Oui Si	-
Casse pop-up con luce colorata Pop-up loud speaker with coloured light Haut-parleurs pop-up avec lumière colorée Altavoces pop-up con luz de colores	Si Yes Oui Si	Si Yes Oui Si	Si (NO POP-UP / NO LUCE) Yes (NO POP-UP/NO LIGHT) Oui (SANS POP-UP / SANS LUMIÈRE) Si (SIN POP-UP / SIN LUZ)	Si (NO POP-UP / NO LUCE) Yes (NO POP-UP/NO LIGHT) Oui (SANS POP-UP / SANS LUMIÈRE) Si (SIN POP-UP / SIN LUZ)	-
Predisposizione per rete Wi-Fi Wi-Fi ready Disposition pour réseau Wi-Fi Preinstalación para red Wi-Fi	Si Yes Oui Si	Si Yes Oui Si	Si Yes Oui Si	Si Yes Oui Si	-
Luce colorata sul rivestimento esterno Coloured light along the outer cladding of the tub Lumière colorée sur le revêtement extérieur Luz de colores en el revestimiento exterior	Si Yes Oui Si	Si Yes Oui Si	-	-	-
Pannelli laterali Side panels Panneaux latéraux Paneles laterales	Si Yes Oui Si	Si Yes Oui Si	Si Yes Oui Si	Si Yes Oui Si	Si Yes Oui Si
Copertura termica Thermal cover Couverture thermique Cubierta térmica	Si Yes Oui Si	Si Yes Oui Si	Si Yes Oui Si	Si Yes Oui Si	Si Yes Oui Si
Scala (stesso colore del rivestimento esterno) Steps (in colour to match outer cladding) Echelle (même couleur que le revêtement extérieur) Escalera (del mismo color que el revestimiento exterior)	Si Yes Oui Si	Si Yes Oui Si	Si Yes Oui Si	Si Yes Oui Si	Si Yes Oui Si

MINORCA	MALÈ
200 x 150 x 74 CM	Ø 210 x 95 CM
240 / 860	400 / 1500
1 / 2	- / 5
25	25
-	-
1	1
1	1
3Kw	2Kw
-	-
1 pz (2 CV) 1 pz (2 HP) 1 pce (2 CV) 1 pz (2 CV)	1 pz (2 CV) 1 pz (2 HP) 1 pce (2 CV) 1 pz (2 CV)
-	-
Balboa (USA)	Balboa (USA)
Si Yes Oui Si Si Yes Oui Si	Si Yes Oui Si Si Yes Oui Si
Si Yes Oui Si	Si Yes Oui Si
-	-
-	-
-	-
-	-
-	-
-	-
Si Yes Oui Si Si Yes Oui Si	Si Yes Oui Si Si Yes Oui Si
-	-

STANDARD SPA	IBIZA	RODAS	MYKONOS	PAROS	NAXOS
Größe (Länge x Breite x Höhe) Размеры (дл. x шир. x выс.) الأبعاد (طول x عرض x ارتفاع)	275 x 228 x 100 CM	230 x 230 x 87 CM	211 x 211 x 86 CM	201 x 201 x 86 CM	200 x 200 x 78 CM
Leergewicht (kg) / Gewicht bei kompletter Befüllung (Kg) Вес пустого (кг.) / Вес полного (кг.) الوزن فارغ (كج) / الوزن ممتلئ بالكامل (كج)	590 / 2590	410 / 1660	360 / 1510	280 / 1230	280 / 1180
Plätze im Liegen / Sitzen Количество мест для лежащих / сидящих عدد أماكن الجلوس / الإضطجاع	2 / 5	2 / 4	2 / 3	2 / 3	2 / 3
Hydromassage-Jets Гидромассажные форсунки تدفقات التدليك المائي	72	61	54	36	28
Airpool-Jets Аэромассажные форсунки فتحات تدليك بالهواء	12	12	-	-	-
Luftregler Регуляторы воздуха منظمات الهواء	4	5	3	2	2
Dreiwegventile Трехходовые клапаны صمام ثلاثي الفتحات	2	2	1	1	1
Heizanlage Система подогрева نظام التدفئة	3Kw	3Kw	3Kw	3Kw	3Kw
Energiesparende Umwälzpumpe Циркуляционный насос с низким потреблением энергии مضخة تدوير ذات إستهلاك طاقة منخفض	-	1	1	-	-
Hydromassagepumpe mit zwei Geschwindigkeitsstufen Насос для гидромассажа двухскоростной مضخة مياه التدليك بسرعتين	1 Stück (2,5 PS) 1 шт. (2,5 CV) (2,5 CV) 1 قطعة	-	-	1 Stück (2 PS) 1 шт. (2 CV) (2 CV) 1 قطعة	1 Stück (2 PS) 1 шт. (2 CV) (2 CV) 1 قطعة
Hydromassagepumpe Насосы для гидромассажа مضخة مياه التدليك	2 Stück (2,5 PS) 2 шт. (2,5 CV) (2,5 CV) 2 قطعة	2 Stück (3 PS) 2 шт. (3 CV) (3 CV) 2 قطعة	2 Stück (2,5 PS) 2 шт. (2,5 CV) (2,5 CV) 2 قطعة	-	-
Steuereinheit Устройство управления وحدة التحكم	Balboa (USA)	Balboa (USA)	Balboa (USA)	Balboa (USA)	Balboa (USA)
Frostschutzsystem Система защиты от замерзания نظام مانع التجمد	Ja Да نعم	Ja Да نعم	Ja Да نعم	Ja Да نعم	Ja Да نعم
Ozongenerator Озонатор مولد الأوزون	Ja Да نعم	Ja Да نعم	Ja Да نعم	Ja Да نعم	Ja Да نعم
Farblithherapie Хромотерапия معالجة بالأضواء الملونة	Ja Да نعم	Ja Да نعم	Ja Да نعم	Ja Да نعم	Ja Да نعم
Farbige LEDs entlang der Wasseroberfläche Цветные светодиоды на плавательной дорожке نور الليد بأضواء الملونة على خط الماء	Ja Да نعم	Ja Да نعم	-	-	-
Wasserfall mit farbigem Licht Водопад с цветной подсветкой شلال مائي بأضواء ملونة	Ja Да نعم	Ja Да نعم	-	-	-
Aromatherapie Ароматерапия العلاج بالروائح العطرية	Ja Да نعم	Ja Да نعم	Ja Да نعم	Ja Да نعم	-
Musikanschluss für Smartphone Выход для подключения музыки со смартфона الوصل الموسيقي للهواتف الذكية	Ja Да نعم	Ja Да نعم	Ja Да نعم	Ja Да نعم	-
Pop-up-Lautsprecher mit farbigem Licht Колонки pop-up с цветной подсветкой مصاييح بأضواء ملونة	Ja Да نعم	Ja Да نعم	Ja (KEIN POP-UP/KEIN LICHT) Да (БЕЗ POP-UP / БЕЗ ОСВЕЩЕНИЯ) نعم (لا مصاييح / لا ضوء)	Ja (KEIN POP-UP/KEIN LICHT) Да (БЕЗ POP-UP / БЕЗ ОСВЕЩЕНИЯ) نعم (لا مصاييح / لا ضوء)	-
Voreinstellung für Wi-Fi-Anschluss Выход для сети Wi-Fi تجهيزات لشبكة Wi-Fi	Ja Да نعم	Ja Да نعم	Ja Да نعم	Ja Да نعم	-
Farbiges Licht auf der Außenverkleidung Цветная подсветка на внешней отделке انوار ملونة على الجدار الخارجي	Ja Да نعم	Ja Да نعم	-	-	-
Seitenwände Боковые панели لوحات جانبية	Ja Да نعم	Ja Да نعم	Ja Да نعم	Ja Да نعم	Ja Да نعم
Wärmeabdeckung Термо-крышка غطاء حراري	Ja Да نعم	Ja Да نعم	Ja Да نعم	Ja Да نعم	Ja Да نعم
Treppe (in der Farbe der Außenverkleidung) Лестница (той же цвет, что внешняя отделка) درج (بنفس لون التكبسية الخارجية)	Ja Да نعم	Ja Да نعم	Ja Да نعم	Ja Да نعم	Ja Да نعم

MINORCA	MALÈ
200 x 150 x 74 CM	Ø 210 x 95 CM
240 / 860	400 / 1500
1/2	- / 5
25	25
-	-
1	1
1	1
3Kw	2Kw
-	-
1 Stück (2 PS) 1 шт. (2 CV) (2 CV) 1 قطعة	1 Stück (2 PS) 1 шт. (2 CV) (2 CV) 1 قطعة
-	-
Balboa (USA)	Balboa (USA)
Ja Да نعم	Ja Да نعم
Ja Да نعم	Ja Да نعم
Ja Да نعم	Ja Да نعم
-	-
-	-
-	-
-	-
-	-
Ja Да نعم	Ja Да نعم
Ja Да نعم	Ja Да نعم
-	-

SWIM SPA

SAINT-TROPEZ
596 x 228 x H 137 CM



PAGE 140

ANTIBES
390 x 228 x H 137 CM



PAGE 144



DOTAZIONI/OPTIONALS
FEATURES/OPTIONALS

PAGE 150

SAINT-TROPEZ

SWIM SPA

140



SAINT-TROPEZ
596 x 228 x H 137 CM

141

SAINT-TROPEZ
596 x 228 x H 137 CM

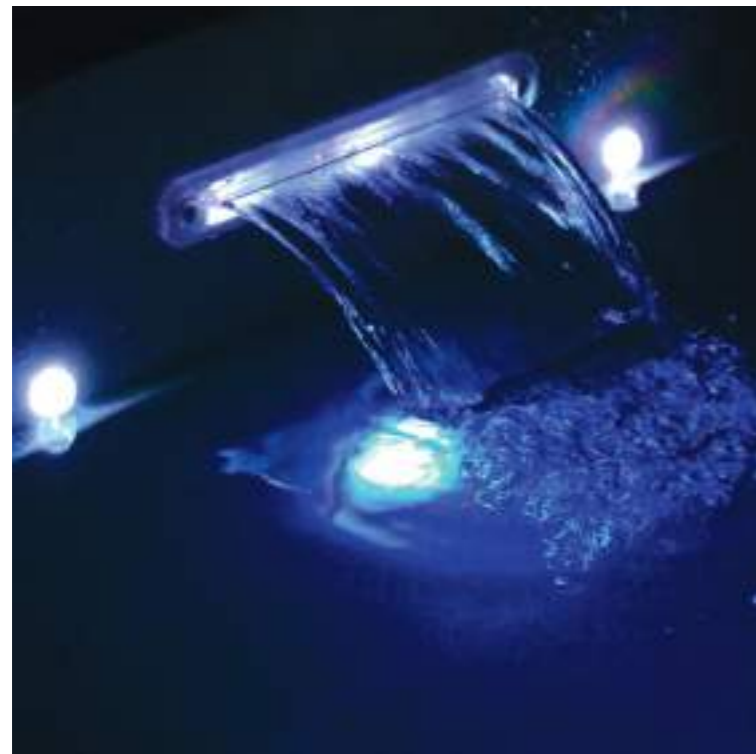

ANTIBES

SWIM SPA



ANTIBES
390 x 228 x H 137 CM

ANTIBES
390x228xH 137 CM



SWIM SPA	SAINT-TROPEZ	ANTIBES
Dimensioni (lungh. x largh. x alt.) Size (length x width x height) Dimensions (long. x larg. x haut.) Dimensiones (largo x ancho x alto)	596 x 228 x 137 CM	390 x 228 x 137 CM
Peso a vuoto (kg) / Peso a pieno carico (kg) Empty weight (kg) / Full weight (kg) Poids à vide (kg) / Poids à pleine charge (kg) Peso vacía (kg) / Peso completamente llena (kg)	1250 / 8650	800 / 6100
Numero postazioni sdraiate / sedute Number of people on the lounge/seated Nombre de places étendues / assises Número de plazas tumbadas/sentadas	1 / 9	5
Getti idromassaggio Total number of nozzles Jets hydromassage Chorros de hidromasaje	76	45
Regolatori dell'aria Air adjustment knobs Régulateurs d'air Reguladores de aire	7	7
Valvole a tre vie 3-way valves Vannes à trois voies Válvulas a tres vías	3	2
Impianto di riscaldamento Heating Installation de réchauffage Sistema de calentamiento	2 x 3Kw	2 x 3Kw
Materiale telaio Framework construction Matériau châssis Material de la estructura	Acciaio galvanizzato Galvanised steel Acier galvanisé Acero galvanizado	Acciaio galvanizzato Galvanised steel Acier galvanisé Acero galvanizado
Pompa per idromassaggio a due velocità Massage pump, 2-level Pompe pour hydromassage à deux vitesses Bomba de hidromasaje a dos velocidades	2 pz (3 CV) 2 pz (3 HP) 2 pces (3 CV) 2 pz (3 CV)	1 pz (2,5 CV) 1 pz (2,5 HP) 1 pce (2,5 CV) 1 pz (2,5 CV)
Pompe per idromassaggio Massage pumps Pompes pour hydromassage Bombas de hidromasaje	3 pz (3 CV) 3 pz (3 HP) 3 pces (3 CV) 3 pz (3 CV)	2 pz (2,5 CV) 2 pz (2,5 HP) 2 pces (2,5 CV) 2 pz (2,5 CV)
Unità di controllo Control system Unité de contrôle Unidad de control	Balboa (USA)	Balboa (USA)
Sistema antigelo Anti-frost system Système antigel Sistema anticongelante	Si Yes Oui Si	Si Yes Oui Si
Ozonizzatore Ozonator Ozoniseur Ozonizador	Si Yes Oui Si	Si Yes Oui Si
Cromoterapia Colour therapy Chromothérapie Cromoterapia	Si Yes Oui Si	Si Yes Oui Si
LED a luce colorata sulla linea di galleggiamento LED coloured light at water level LED à lumière colorée sur la ligne de flottement LED de luz de colores en la línea de flotación	Si Yes Oui Si	Si Yes Oui Si
Cascata d'acqua con luce colorata Waterfall with coloured light Cascade d'eau avec lumière colorée Cascada de agua con luz de colores	Si Yes Oui Si	Si Yes Oui Si
Aromaterapia Aromatherapy Aromathérapie Aromaterapia	Si Yes Oui Si	Si Yes Oui Si
Collegamento musica per smartphone Smartphone connection for music Connexion musique pour Smartphone Conexión de música por smartphone	Si Yes Oui Si	Si Yes Oui Si
Casse pop-up con luce colorata Pop-up loud speaker with coloured light Haut-parleurs pop-up avec lumière colorée Altavoces pop-up con luz de colores	Si Yes Oui Si	Si Yes Oui Si
Predisposizione per rete Wi-Fi Wi-Fi ready Disposition pour réseau Wi-Fi Preinstalación para red Wi-Fi	Si Yes Oui Si	Si Yes Oui Si
Lampada LED a luce colorata su 2 pannelli angolari esterni Coloured LED light on outside 2 corner panels Lampe LED à lumière colorée sur 2 panneaux angulaires extérieurs Lámparas LED de luz de colores en 2 paneles angulares exteriores	Si Yes Oui Si	Si Yes Oui Si
Pannelli laterali Side panels Panneaux latéraux Paneles laterales	Si Yes Oui Si	Si Yes Oui Si
Copertura termica Thermal cover Couverture thermique Cubierta térmica	Si Yes Oui Si	Si Yes Oui Si
Scala (stesso colore del rivestimento esterno) Steps (in colour to match outer cladding) Echelle (même couleur que le revêtement extérieur) Escalera (del mismo color que el revestimiento exterior)	Si Yes Oui Si	Si Yes Oui Si

SWIM SPA	SAINT-TROPEZ	ANTIBES
Größe (Länge x Breite x Höhe) Размеры (дл. x шир. x выс.) الأبعاد (طول) x عرض x ارتفاع	596 x 228 x 137 CM	390 x 228 x 137 CM
Leergewicht (kg) / Gewicht bei kompletter Befüllung (Kg) Вес пустого (кг.) / Вес полного (кг.) الوزن فارغ (كج) / الوزن ممتلئ بالكامل (كج)	1250 / 8650	800 / 6100
Plätze im Liegen / Sitzen Количество мест для лежащих / сидящих عدد أماكن الجلوس / الإضطجاع	1 / 9	5
Hydromassage-Jets Гидромассажные форсунки из нержавеющей стали فتحات تدفق مياه التدليك من فولاد لا يصدأ	76	45
Luftregler Регуляторы воздуха منظمات الهواء	7	7
Dreiwegeventile Трехходовые клапаны صمام ثلاثي الفتحات	3	2
Heizanlage Система подогрева نظام التدفئة	2 x 3Kw	2 x 3Kw
Rahmenmaterial Материал рамы مواد الهيكل	Galvanisierter Stahl Гальванизированная сталь فولاذ مجلفن	Galvanisierter Stahl Гальванизированная сталь فولاذ مجلفن
Hydromassagepumpe mit zwei Geschwindigkeitsstufen Насос для гидромассажа двухскоростной مضخة مياه التدليك بسرعتين	2 Stück (3 PS) 2 шт. (3 CV) (3 CV) 2 قطعة	1 Stück (2,5 PS) 1 шт. (2,5 CV) (2,5 CV) 1 قطعة
Hydromassagepumpe Насосы для гидромассажа مضخة مياه التدليك	3 Stück (3 PS) 3 шт. (3 CV) (3 CV) 3 قطعة	2 Stück (2,5 PS) 2 шт. (2,5 CV) (2,5 CV) 2 قطعة
Steuereinheit Устройство управления وحدة التحكم	Balboa (USA)	Balboa (USA)
Frostschutzsystem Система защиты от замерзания نظام مانع التجمد	Ja Да نعم	Ja Да نعم
Ozongenerator Озонатор مولد الأوزون	Ja Да نعم	Ja Да نعم
Farblichttherapie Хромотерапия معالجة بالأضواء الملونة	Ja Да نعم	Ja Да نعم
Farbige LEDs entlang der Wasseroberfläche Цветные светодиоды на плавательной дорожке نور الليد بأضوائه الملونة على خط الماء	Ja Да نعم	Ja Да نعم
Wasserfall mit farbigem Licht Водопад с цветной подсветкой شلال مائي بأضواء ملونة	Ja Да نعم	Ja Да نعم
Aromatherapie Ароматерапия العلاج بالروائح العطرية	Ja Да نعم	Ja Да نعم
Musikanschluss für Smartphone Выход для подключения музыки со смартфона الوصل الموسيقي للهواتف الذكية	Ja Да نعم	Ja Да نعم
Pop-up-Lautsprecher mit farbigem Licht Колонки pop-up с цветной подсветкой مصابيح بأضواء ملونة	Ja Да نعم	Ja Да نعم
Voreinstellung für Wi-Fi-Anschluss Выход для сети Wi-Fi تجهيزات لشبكة Wi-Fi	Ja Да نعم	Ja Да نعم
LED-Leuchte mit farbigem Licht auf 2 äußeren Eckpaneelen Светодиодные цветные лампы на 2 угловых панелях مصباح ليد ذو أضواء ملونة على لوحين زاويين خارجيين	Ja Да نعم	Ja Да نعم
Seitenwände Боковые панели لوحات جانبية	Ja Да نعم	Ja Да نعم
Wärmeabdeckung Термо-крышка غطاء حراري	Ja Да نعم	Ja Да نعم
Treppe (in der Farbe der Außenverkleidung) Лестница (тот же цвет, что внешняя отделка) درج (بنفس لون التغطية الخارجية)	Ja Да نعم	Ja Да نعم

DOTAZIONI OPTIONALS

STANDARD SPA
SWIM SPA

FEATURES/OPTIONALS
FOURNITURES/OPTIONS
CARACTERÍSTICAS Y COMPLEMENTOS
ZUBEHÖR/OPTIONEN
СТАНДАРТНОЕ/ОПЦИОНАЛЬНОЕ ОСНАЩЕНИЕ
ملحقات اختيارية

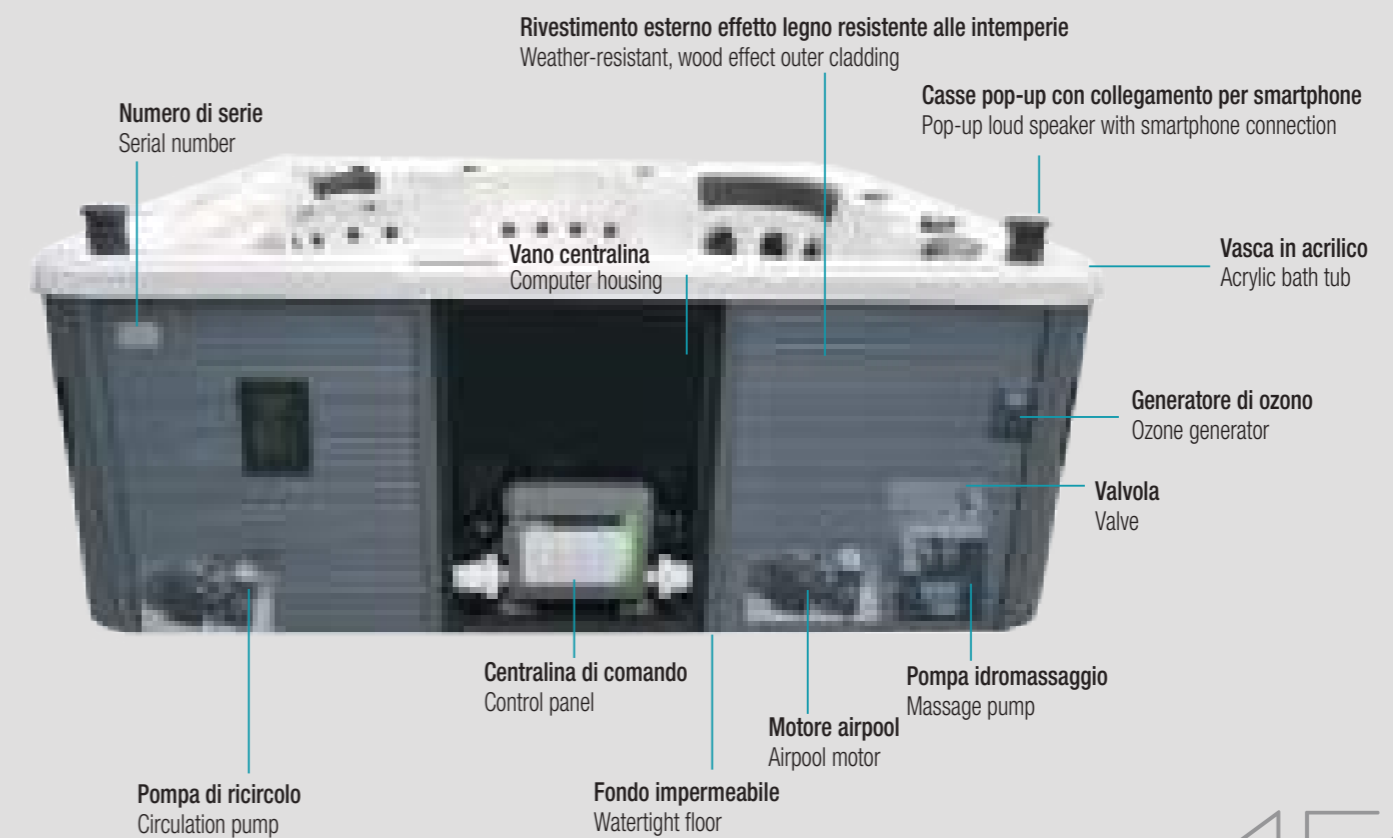
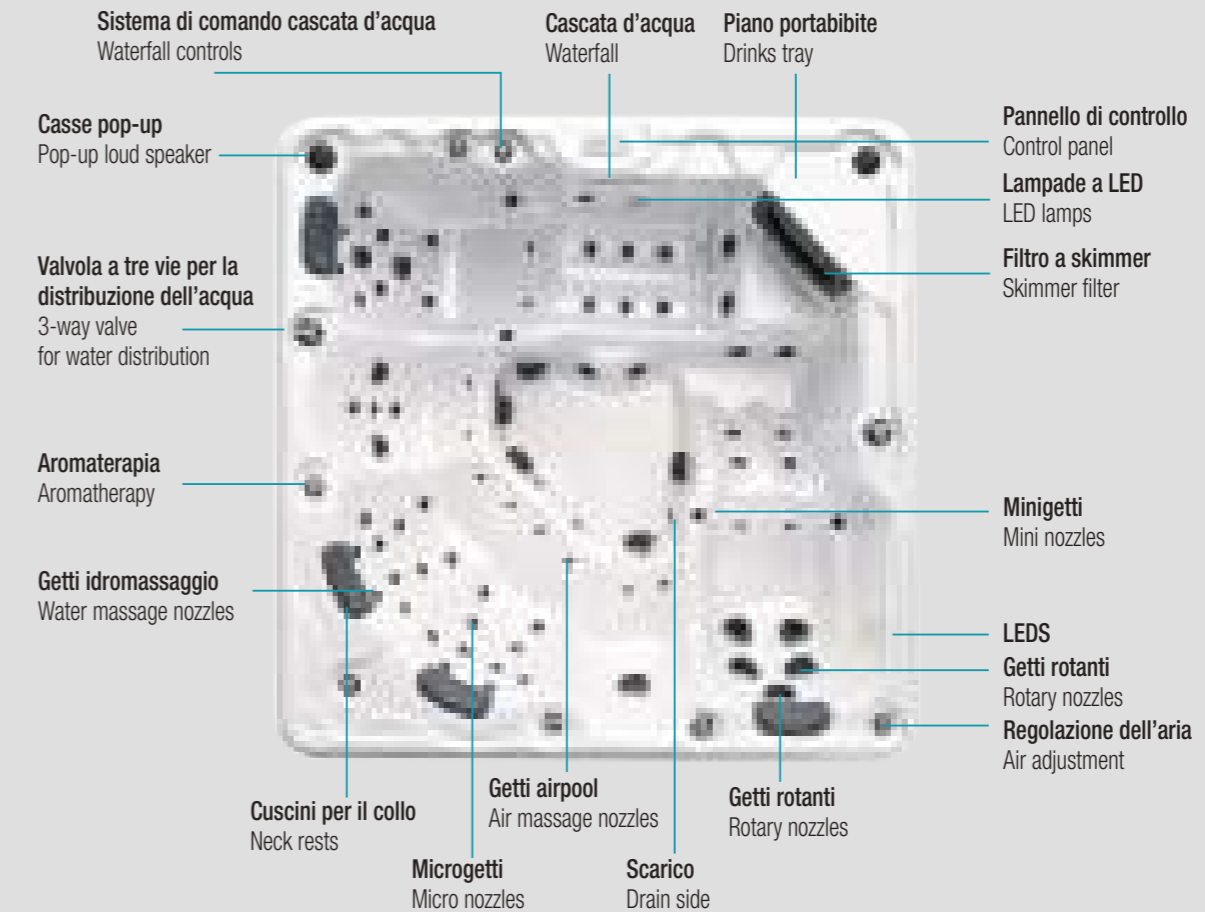

CASSA POP-UP CON LED
POP-UP LOUD SPEAKER WITH LED
HAUT-PARLEUR POP-UP AVEC LED
ALTAVOZ POP-UP CON LED
POP-UP LAUTSPRECHER MIT LED
КОЛОНКИ POP-UP СО СВЕТОДИОДАМИ
مصباح إنارة ليد



SUPPORTO PER SMARTPHONE
SMARTPHONE HOUSING
SUPPORT POUR SMARTPHONE
SOPORTE PARA SMARTPHONE
SMARTPHONE-HALTER
ДЕРЖАТЕЛЬ ДЛЯ ТЕЛЕФОНА
حامل للتليفون الذكي



BOCCETTA IDROMASSAGGIO
SOSTITUIBILE DALL'INTERNO VASCA
MESSAGE NOZZLE REPLACEABLE FROM THE INSIDE
EMBOUT HYDROMASSAGE REMPLAÇABLE
DEPUIS L'INTÉRIEUR DE LA BAIGNOIRE
TOBERA DE HIDROMASAJE REEMPLAZABLE
DESDE EL INTERIOR DE LA BAÑERA
HYDROMASSAGEDÜSE AUSTAUSCHBAR VOM
BECKENINNEREN AUS
СМЕННАЯ ФОРСУНКА ДЛЯ ГИДРОМАССАЖА
(ЗАМЕНА ИЗНУТРИ ВАННЫ)
فتحة دخول مياه التدليك
قابلة للإستبدال من داخل البانيو



CASCATA D'ACQUA
WATERFALL
CASCADE D'EAU
CASCADA DE AGUA
WASSERFALL
ВОДОПАД
شلال مائي



AROMATERAPIA
AROMATHERAPY
AROMATHÉRIE
AROMATERAPIA
AROMATHERAPIE
AROMATERAPIA
العلاج بالروائح العطرية



COPERTURA TERMICA COMPLETA (DI SERIE)
THERMAL COVER (SUPPLIED AS STANDARD)
COUVERTURE THERMIQUE COMPLÈTE (D'ORIGINE)
CUBIERTA TÉRMICA COMPLETA (DE SERIE)
VOLLSTÄNDIGE WÄRMEABDECKUNG (SERIENMÄßIG)
ПОЛНАЯ ТЕРМОКРЫШКА (СЕРИЙНАЯ)
غطاء عزل حراري كامل (بموديلات)

Copertura per minipiscina idromassaggio da esterno.
Copertura in poliuretano espanso con rivestimento in pelle
sintetica, cinghie di bloccaggio.
Colore: grigio.

Cover for outdoor hydro spa.
Foamed cover made of vinyl leather, with strap and lock.
Colour: grey.

Couverture pour mini-piscine à hydromassage pour l'extérieur.
Protection en polyuréthane expansé avec revêtement
en similicuir, courroies de blocage.
Couleur : gris.

Cubierta para minipiscina de hidromasaje de exterior.
Cubierta de poliuretano expandido con revestimiento
en piel sintética, correas de bloqueo.
Color: gris.

Abdeckung für Außen-Mini-Pool mit Hydromassage.
Abdeckung aus Polyurethanschaum mit Verkleidung
aus Kunstleder, Halteriemen.
Farbe: grau.

Внешняя крышка для внешнего
мини-бассейна с гидромассажем.
Крышка из вспененного полиуретана с отделкой из
искусственной кожи, блокировочные ремни.
Цвет: серый.

غطاء خارجي لحمام سباحة التدليك المائي .
غطاء من البوليوريثان الممتد مع تجليده بجلد
صناعي , وأحزمة تثبيت .
اللون : رمادي .



MODULO WI-FI
WI-FI MODULE
MODULE WI-FI
MÓDULO WI-FI
WI-FI-MODUL
МОДУЛЬ WI-FI
وحدة Wi-Fi

Il modulo Wi-Fi può essere impiegato per modelli di
minipiscine predisposte per la rete Wi-Fi.
Con questo modulo è possibile comandare e controllare
la minipiscina idromassaggio facilmente
con lo smartphone tramite
una app scaricabile direttamente da Internet.

The Wi-Fi module can be used with
Wi-Fi ready hydro spa models. This module makes it possible
to control the hydro spa easily via an App on your smartphone.
The App can be directly downloaded from our web site.

Le module Wi-Fi peut être utilisé pour les modèles de mini
piscines disposés pour le réseau Wi-Fi. Ce module permet
de commander et de contrôler aisément la mini piscine à
hydromassage à partir d'un Smartphone par l'intermédiaire
d'une app à télécharger directement depuis Internet.

El módulo Wi-Fi se puede usar en modelos de minipiscinas
preparadas para la red Wi-Fi. Con este módulo es posible
manejar y controlar la minipiscina de hidromasaje fácilmente
desde el smartphone mediante una app descargable
directamente de Internet.

Das Wi-Fi-Modul kann in den mit Wi-Fi-Empfang
ausgestatteten Mini-Pools benutzt werden.
Mit Hilfe des Moduls lässt sich der Hydromassage-Minipool
bequem mit dem Smartphone steuern;
die entsprechende App aus dem Internet herunterladen.

Модуль Wi-Fi может использоваться для моделей
мини-бассейнов, которые имеют выводы для
подключения к сети Wi-Fi. С помощью этого
модуля можно легко управлять мини-бассейном и
контролировать его с помощью смартфона (через
приложение, которое можно загрузить из Интернета).

يمكن إستخدام وحدة Wi-Fi لموديلات حمامات
التدليك بالمياه الصغيرة المجهزة بشبكة Wi-Fi.
عبر هذه الوحدة يمكن التحكم والسيطرة على
حمام التدليك بالمياه بشكل سهل بواسطة التليفون
الذكي من خلال تطبيق يمكن تحميله مباشرة من الإنترنت.



KIT FILTRI
FILTER KIT
KIT FILTRES
KIT FILTROS
FILTERSATZ
КОМПЛЕКТ ФИЛЬТРОВ
طقم فلاتر

Kit per sostituzione filtri.

Replacement filter kit.

Kit pour remplacement filtres.

Kit de sustitución de filtros.

Ausstattung für Filteraustausch.

Набор для замены фильтров.

طقم لإستبدال الفلاتر.



ASPIRATORE DI FONDO
VACUUM CLEANER
ASPIRATEUR DE FOND
ASPIRADOR DE FONDO
ABSAUGER
АСПИРАТОР НА ДНЕ
شفاط قاع

Rimuove impurità e sporcizia.

Sand and dirt remover.

Élimine les impuretés et la saleté.

Elimina la suciedad y las impurezas.

Entfernt Unreinheiten und Schmutz.

удаляет грязь и очищает.

إزالة الشوائب والإتساخات.



KIT TRATTAMENTO ACQUA
WATER TREATMENT KIT
KIT TRAITEMENT DE L'EAU
KIT DE TRATAMIENTO DEL AGUA
WASSERAUFBEREITUNGS-SET
НАБОР ДЛЯ ОБРАБОТКИ ВОДЫ
طقم معالجة المياه

Il kit di manutenzione contiene ciò che serve
per tenere pulita la minipiscina idromassaggio
da esterno e proteggerla dalla sporcizia:
misurazione del valore del PH e del Bromo.
Prodotti per abbassare/alzare il valore del PH.

The starter kit contains everything you need to keep
the outdoor hydro spa clean and protect it against dirt:
PH measuring device, chlorine test.
Agent for reducing/increasing the PH value.

Le kit d'entretien contient le nécessaire pour préserver
la propreté de la mini-piscine à hydromassage pour
l'extérieur et la protéger contre la saleté:
mesure de la valeur de PH et du Brome.
Produits pour réduire / augmenter la valeur du PH.

El kit de mantenimiento contiene todo lo necesario para
mantener limpia la minipiscina de hidromasaje desde el
exterior y protegerla de la suciedad: medición del valor de
PH y de bromo. Productos para reducir/aumentar el valor del Ph.

Die Wartungs-Ausstattung enthält alles, was benötigt
wird, um den Außen-Mini-Pool mit Hydromassage sauber
zu halten und vor Schmutz zu bewahren:
Messgeräte für PH-Wert und Brom. Produkte zum
Erhöhen / Senken des PH-Werts.

Набор для обслуживания содержит то,
что необходимо, чтобы поддерживать
мини-бассейн с гидромассажем под открытым
небом в чистоте и защищать его от грязи:
измерение уровня PH и брома.
Продукты для увеличения / уменьшения PH.

طقم أدوات الصيانة ويشتمل على ما يلزم
للحفاظ على نظافة حمام سباحة التدليك
من الخارج وحمايته من الإتساخات:
يقوم بقياس قيم PH والبروم.
منتجات لخفض/رفع قيم PH .



SOLLEVATORE PER COPERTURA
COVER LIFTER
DISPOSITIF DE SOULÈVEMENT POUR COUVERTURE
ELEVADOR DE CUBIERTA
HEBER FÜR ABDECKUNG
ПОДЪЕМНИК ДЛЯ КРЫШКИ
رافع الغطاء

Supporto per sollevare/abbassare la copertura.

Frame for putting on / taking off the cover.

Support pour soulever / abaisser la couverture.

Soporte para elevar o bajar la cubierta.

Vorrichtung zum Heben / Senken der Abdeckung.

Кронштейн для подъема / опускания крышки.

حامل لرفع / خفض الغطاء .



MANIGLIA DI SICUREZZA
SAFETY GRIP
POIGNÉE DE SÉCURITÉ
ASA DE SEGURIDAD
SICHERHEITSGRIFF
РУЧКА БЕЗОПАСНОСТИ
مقبض السلامة

Supporto supplementare per aiutare
la salita e la discesa.

Additional bars to aid getting in and out of pool.

Support supplémentaire pour faciliter
la montée et la descente.

Soporte complementario para ayudar en la entrada
y la salida a la piscina.

Zusatzvorrichtung zur Unterstützung
des Hebens und Senkens.

Дополнительная опора для легкого
спуска/подъема.

مسند إضافي للمساعدة في الصعود والنزول.

DOTAZIONI OPTIONALS

SWIM SPA

FEATURES/OPTIONALS
FOURNITURES/OPTIONS
CARACTERÍSTICAS Y COMPLEMENTOS
ZUBEHÖR/OPTIONEN
СТАНДАРТНОЕ/ОПЦИОНАЛЬНОЕ ОСНАЩЕНИЕ

ملحقات اختيارية



PER SEDUTE DI ALLENAMENTO DI NUOTO
SWIMMING TRAINER
POUR SÉANCES D'ENTRAÎNEMENT NATATION
ENTRENAMIENTO DE NATACIÓN
FÜR DAS SCHWIMMTRAINING
для сидений, предназначенных для
тренировки по плаванию
جلسات تدريب السباحة

مجداف لتدريبات التحمل في حمام السباحة بدون إرهاق المفاصل.



UNITÀ VOGATORE MINIPISCINA
ROWING UNIT SWIM SPA
UNITÉ RAMEUR MINI-PISCINE
UNIDAD DE REMO MINIPISCINA
RUDEREINHEIT MINI-POOL
ТРЕНАЖЕР ДЛЯ МИНИ-БАССЕЙНА
وحدة مجداف حمام السباحة

Vogatore per allenamenti di resistenza nella minipiscina senza stress per le articolazioni.

Rowing unit for power stamina training in the Swim Spa, without straining the joints.

Rameur pour entraînement de résistance dans la mini-piscine sans stress pour les articulations.

Remos para entrenar la resistencia en la minipiscina sin estrés para las articulaciones.

Rudereinheit zur Erhöhung des Widerstands im Mini-Pool, ohne Belastung der Gelenke.

Тренажер для тренировки выносливости в мини-бассейне, без нагрузки на суставы.

مجداف لتدريبات التحمل في حمام السباحة بدون إرهاق المفاصل.

FASCE ELASTICHE PER FITNESS
FITNESS BANDS
BANDES ÉLASTIQUES POUR FITNESS
BANDAS ELÁSTICAS PARA FITNESS
ELASTISCHE FITNESS-BÄNDER
ЭЛАСТИЧНЫЕ ЛЕНТЫ ДЛЯ ФИТНЕСА
رباط مرن لتدريبات اللياقة

Fasce elastiche integrabili per allenamento intensivo delle braccia.

Additional integrable gym bands for intensive arm training.

Bandes élastiques intégrables pour l'entraînement intensif des bras.

Bandas elásticas integrables para el entrenamiento intensivo de los brazos.

Elastische Bänder zum Intensivtraining der Arme.

Эластичные ленты с креплениями для интенсивной подготовки рук.

رباط مرن إضافي للتدريبات المكثفة للذراع.

AIUTO AL GALLEGGIAMENTO
SWIMMING AIDS
AIDE AU FLOTTEMENT
AYUDA A LA FLOTACIÓN
SCHWIMMHILFE
ТЪЮТОР ДЛЯ ПЛОВЦА
مساعد على الطفو

Cintura di tenuta del nuotatore sulla superficie dell'acqua.

Harness for holding a swimmer above water.

Ceinture de maintien du nageur à la surface de l'eau.

Cinta de sujeción del nadador en la superficie del agua.

Riemen zum Halten des Schwimmers an der Wasseroberfläche.

Ремень, поддерживающий пловца на воде.

حزام للمحافظة على السائح فوق سطح الماء.

art direction + graphic project GONNELLI & ASSOCIATI comunicazione

photo Roberto Costantini
Riccardo Bianchi

stylist Paola Annunziata

print Federighi colorgrafiche

© Gruppo Tre S s.p.a. Marzo 2019

treesse

www.gruppotreesse.it



GRUPPO TRE S s.p.a.
01036 Nepi (Vt) Italia
S.S. Cassia Km. 36,400 zona ind. Settevene
Tel. (+39) 0761 527242
Fax (+39) 0761 527223
info@gruppotres.it

I dati e le caratteristiche indicate non impegnano il Gruppo Tre S spa, che si riserva il diritto di apportare delle modifiche ritenute opportune senza obbligo di preavviso o di sostituzione.

The information and descriptions provided are not binding for Gruppo Tre S spa, which reserves the right to make any changes it considers necessary without any obligations of pre-notification or replacement.

Gruppo Tre S spa ne saurait être tenu pour responsable des données et des caractéristiques indiquées et se réserve le droit d'apporter les modifications qu'il juge opportunes, sans obligation de préavis ou de remplacement.

Los datos y las características indicados no comprometen al Gruppo Tre S spa, que se reserva el derecho de aportar las modificaciones oportunas sin obligación de previo aviso o sustitución.

Die angegebenen Daten und Eigenschaften verpflichten die Gruppo Tre S spa nicht; sie behält sich das Recht vor, die als geeignet erscheinenden Änderungen anzubringen ohne Pflicht zur Vorankündigung oder zum Ersatz.

Приведенные данные и характеристики не накладывают на «Gruppo Tre S spa» никаких обязательств. Компания оставляет за собой право внести любые необходимые изменения без предупреждения.

إن البيانات والوصفات المذكورة هي غير ملزمة بالنسبة لجموعة Gruppo Tre S spa ، التي تحتفظ بالحق في إدخال التعديلات التي ترتبها مناسبة، دون الحاجة إلى تقديم إخطار مسبق أو القيام بالاستبدال.