

# KEUCCO



PLAN INTEGRAL



PLAN, weltweit eine der umfangreichsten Collectionen für den Sanitärbereich, öffnet mit PLAN INTEGRAL neue Türen. Alle Einheiten sind besonders reinigungsfreundlich und lassen sich mit wenigen Handgriffen neu bestücken. Das erleichtert es im täglichen Betrieb, die Sanitärbereiche jederzeit in perfektem Zustand zu halten – auch bei hochfrequenter Nutzung.

PLAN, provider of one of the world's most comprehensive collections of sanitary products, is opening new doors with its PLAN INTEGRAL range. All units are convenient to clean and extremely uncomplicated to refill. As a result, it is easy to ensure the perfect condition of the sanitary area at all times, even when user frequencies are high.





»Die Accessoires von PLAN INTEGRAL sind für den Wandeinbau konzipiert. Das hat natürlich ästhetische Gründe – aber es bietet zudem eine ganze Reihe weiterer Vorzüge.«

Andreas Lohmann, Leitung Objektmanagement Head of Object Management

»PLAN INTEGRAL accessories are designed for recessed mounting. Not only does this add to their aesthetic appeal, it also offers many other advantages.«



# PLAN INTEGRAL

Oberflächen Surfaces

Bei PLAN INTEGRAL ist Planungsfreiheit gleich mit integriert. Die Einheiten im Fliesenmaß 15x15 passen sich mit den beiden Oberflächenvarianten weiß und Aluminium silber an verschiedenste Farbatmosphären an.

PLAN INTEGRAL also facilitates planning flexibility. The 15x15 tile-size units with the two surface options of white and aluminium silver discreetly blend into all kinds of colour schemes.



# PLAN INTEGRAL

Produktübersicht Product overview



44964

Modul WC 1

bestehend aus:

- Toilettenbürstengarnitur
- Toilettenpapierhalter
- Fach für Toilettenpapier-Ersatzrolle

Module WC 1

consisting of:

- Toilet brush holder
- Toilet roll holder
- Spare toilet roll compartment

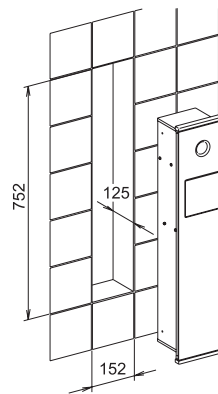
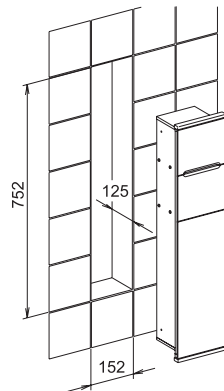
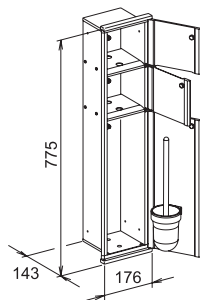
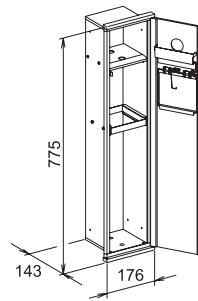

44976

Modul WC 2

bestehend aus:

- Hygienebeutelspender (inklusive Erstausrüstung Hygienebeutel)
- Hygieneabfallsammler

Module WC 2

consisting of:

- Sanitary bag dispenser (including the first pack of hygiene bags)
- Sanitary waste bin



weiß white  
(RAL 9010)

Aluminium silber Aluminium silver  
(RAL 9006)



44988  
Modul Waschtisch 1  
bestehend aus:  
• Abfallsammler

Module Washstand 1  
consisting of:  
• Waste bin



44985  
Modul Waschtisch 2  
bestehend aus:  
• 2 Papiertuchspendern (jeweils für  
max. 150 Stück Papiertücher)

Module Washstand 2  
consisting of:  
• 2 paper towel dispensers  
(each for max. 150 paper towels)

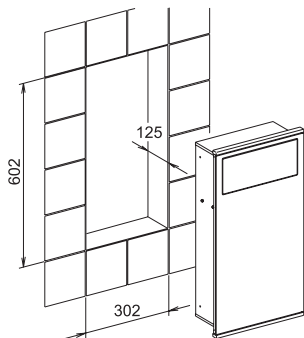
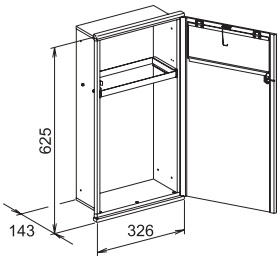
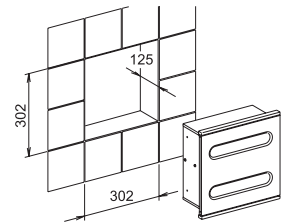
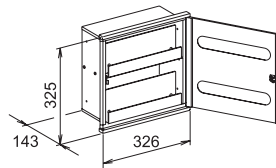

44977  
Modul Waschtisch 3  
bestehend aus:  
• Kleenexbox (für max. 150 Tücher)  
• Papiertuchspender (für max.  
150 Stück Papiertücher)

Module Washstand 3  
consisting of:  
• Kleenex box (for max. 150 tissues)  
• Paper towel dispenser (for max.  
150 paper towels)

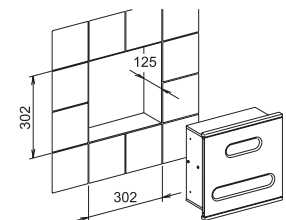
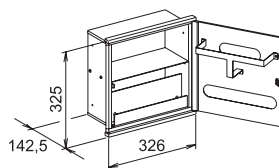

Wir übernehmen – gemäß unserer Herstellergarantie-Erklärung – für unsere Produkte eine Garantie von fünf Jahren, sofern das Produkt nachweislich über das konzessionierte Fachhandwerk gekauft und montiert wurde.

Die Garantiezeit beginnt mit dem Liefertag ab unserem Werk. Die gesetzliche Gewährleistungsfrist ist in der Garantiezeit enthalten. Von dieser Garantiezusage ausgenommen sind Elektrobausteine und Leuchtmittel.

Die außergewöhnliche Oberflächenqualität und feinste Farbnuancen unserer Produkte lassen sich drucktechnisch nur bedingt wiedergeben. Einen optimalen Eindruck vermitteln Ihnen nur die Original KEUCO Produkte. Zu sehen in den Ausstellungen des Sanitärfachhandels.

Nachdruck und Vervielfältigung, auch in Auszügen, nur mit ausdrücklicher Genehmigung und Quellenangabe der Herstellerfirma. KEUCO GmbH & Co. KG, Postfach 1365, D-58653 Hemer

Technische Änderungen, die dem Fortschritt dienen, erforderliche Farb- und Designveränderungen sowie Druckfehler bleiben uns ausdrücklich vorbehalten.

Unsere Artikel werden ausschließlich über den Sanitär Großhandel geliefert.

Konzept, Gestaltung,  
Text und Lithografie:  
Kontrast Communication  
Services GmbH, Düsseldorf  
Fotografie:  
Studio CASA, Münster  
Druck:

Meinders & Elstermann  
GmbH & Co. KG  
49191 Belm (Osnabrück)  
Gedruckt auf GALAXI Keramik.  
Geliefert von der Papier Union.